

BUILT-IN REFRIGERATION  
USE & CARE GUIDE

GUÍA DE USO Y MANTENIMIENTO

GUIDE D'UTILISATION ET D'ENTRETIEN

GUIDA ALL'USO E ALLA MANUTENZIONE

BEDIENUNGS- UND PFLEGEANLEITUNG



## Contents

- 3 Safety Precautions
- 4 Built-In Features
- 5 Electronic Controls
- 5 Storage
- 6 Operation
- 8 Care Recommendations
- 9 Troubleshooting
- 9 Sub-Zero Warranty

## Customer Care

The model and serial number are listed on the product rating plate. Refer to page 4 for rating plate location. For warranty purposes, you will also need the date of installation and name of your authorized Sub-Zero dealer. Record this information below for future reference.

### SERVICE INFORMATION

Model Number \_\_\_\_\_

Serial Number \_\_\_\_\_

Date of Installation \_\_\_\_\_

Certified Service Name \_\_\_\_\_

Certified Service Number \_\_\_\_\_

Authorized Dealer \_\_\_\_\_

Dealer Number \_\_\_\_\_

## Important Note

To ensure this product is installed and operated as safely and efficiently as possible, take note of the following types of highlighted information throughout this guide:

**IMPORTANT NOTE** highlights information that is especially important.

**CAUTION** indicates a situation where minor injury or product damage may occur if instructions are not followed.

**WARNING** states a hazard that may cause serious injury or death if precautions are not followed.

## IMPORTANT SAFEGUARDS

### **⚠ WARNING**

Do not store explosive substances such as aerosol cans with a flammable propellant in this appliance.

### **⚠ WARNING**

Keep ventilation openings, in the appliance enclosure or in the built-in structure, clear of obstruction.

### **⚠ WARNING**

Do not use mechanical devices or other means to accelerate the defrosting process, other than those recommended by the manufacturer.

### **⚠ WARNING**

Do not damage the refrigerant circuit.

### **⚠ WARNING**

Do not use electrical appliances inside the food storage compartments of the appliance, unless they are of the type recommended by the manufacturer.

### **⚠ WARNING**

This appliance can be used by children aged from 8 years and above and persons with reduced physical, sensory or mental capabilities or lack of experience and knowledge if they have been given supervision or instruction concerning use of the appliance in a safe way and understand the hazards involved. Children shall not play with the appliance. Cleaning and user maintenance shall not be made by children without supervision.

## IMPORTANT SAFEGUARDS

- This appliance is intended to be used in household and similar applications such as:
  - staff kitchen areas in shops, offices and other working environments
  - farm houses and by clients in hotels, motels and other residential type environments
  - bed and breakfast type environments
  - catering and similar non-retail applications

### Built-In Features

FEATURE	PG
1 Product Rating Plate	4
2 Electronic Control Panel and Display	5
3 Freshness Cards	5
4 Door Shelves	5
5 Dairy Compartment	5
6 Refrigerator Storage Drawers	5
7 High-Humidity Crisper Drawer	5
8 Glass Shelves	5
9 Freezer Baskets	6
10 Ice Container	6
11 Air Purification System	6
12 Automatic Ice Maker	7
13 Ice and Water Dispenser (dispenser models)	7
14 Condenser (behind grille)	8

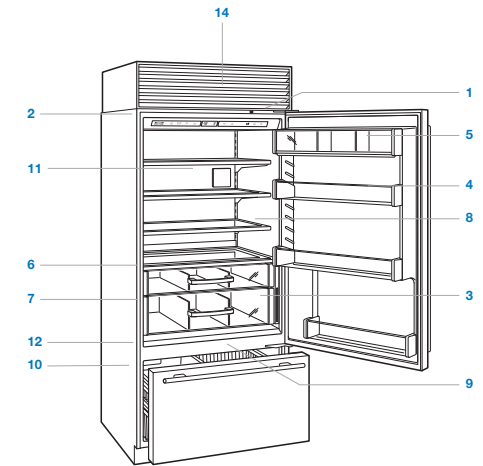

Over-and-under model.

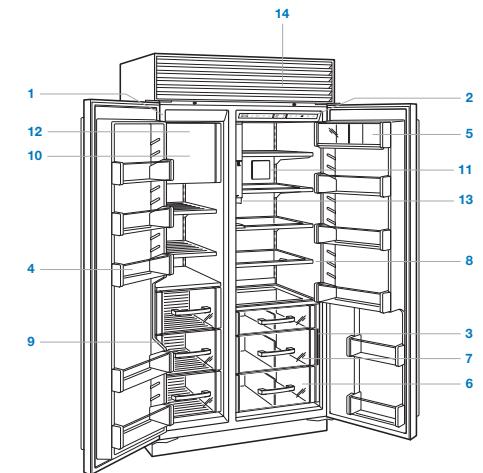

Side-by-side model with internal dispenser.

Control Panel

**FUNCTION**

-  Turns power to ice maker on or off. Use to disable ice maker during extended vacations.

---

-  Activates or deactivates max ice feature which increases ice production 40% for a 24-hour period.

---

-  Adjusts temperature in one-degree increments. Combination units have separate temperature controls for refrigerator and freezer. Temperatures are preset at 3°C and -18°C.

---

-  Activates or deactivates air purification system.

---

-  Activates or deactivates door alarm. An audible chime indicates door has been left ajar for more than 60 seconds.

---



-  Turns unit on or off. When power is off, 'OFF' will appear in control panel display. Turning power off at the control panel eliminates the need to unplug or turn power off at the circuit breaker during service or extended vacations.

Display

**INDICATOR**

-  Illuminates or flashes when electronic control system has detected a temperature or ice maker problem, or if condenser needs to be cleaned.

---

-  Illuminates when air purification system is activated and flashes when cartridge needs to be replaced. After the cartridge has been replaced, touch and hold  on the control panel for 5 seconds to reset.

---

-  Illuminates when water filter needs to be replaced.

---

-  Illuminates when ice maker system is activated.

---

-  Illuminates when max ice feature is activated.

---

-  Illuminates when door alarm is activated.



Control panel and display (model ICBBI-30U shown).

Keeping Food At Its Best

This Sub-Zero features a unique dual refrigeration system to keep food fresher longer.

With the Sub-Zero dual refrigeration system, individual refrigerator and freezer systems have been designed to maintain accurate, consistent temperatures and proper humidity levels for longer food life expectancy. Dual refrigeration eliminates transfer of fresh food odors to frozen food and ice and does not freeze the moisture out of the air in the fresh food section.

For handy tips and information on how to maximize food freshness, refer to the freshness cards stored in the refrigerator.

Refrigerator Storage

**DOOR SHELVES**

To remove a door shelf or the dairy compartment, lift from the bottom and slide out. To reinstall, place in the desired position and slide the shelf down onto the guides. Refer to the illustration below.

**IMPORTANT NOTE:** If door opening is limited to 90°, door shelves may need to be removed before removing a storage drawer or glass shelf.

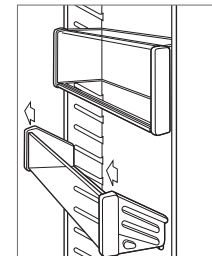

Door shelf removal.

**STORAGE DRAWERS**

To remove a storage drawer, pull forward until the drawer stops. Lift the front of the drawer slightly, then pull forward. Refer to the illustration below.

For the French door model, drawer slides may need to be pushed back manually to provide sufficient clearance for removal.

To reinstall, push drawer slides in. Align the drawer with slides and push back until it stops. Press down on the front of the drawer to engage the slides.

**GLASS SHELVES**

To remove or adjust a glass shelf, tilt up, then lift up and out. To reposition, insert shelf in the tracks along the back wall, then lower the front until it locks into position. Refer to the illustration below.

**IMPORTANT NOTE:** Use care when handling glass shelves to prevent breakage or scratching the interior.

**▲ CAUTION**  
Glass shelves should warm to room temperature before immersing in warm water.

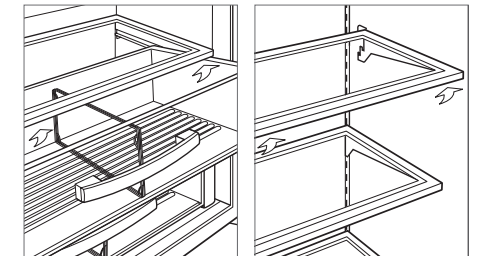

Storage drawer removal.

Glass shelf removal.

## Freezer Storage

## FREEZER BASKETS

**ICBBI-36F and side-by-side models** | To remove, pull forward until basket stops. Pull the two metal clips located behind the bottom two corners of the basket forward, then lift up and out. Refer to the illustration below. To reinstall, push drawer slides in. Align the basket with slides and push back until it stops. Press down on the front of the basket to engage slides.

**IMPORTANT NOTE:** To remove for models ICBBI-36S, ICBBI-42S and ICBBI-42SD, the basket must be raised and pulled through the opening in the door liner after disengaging.

**Over-and-under models** | To remove the upper and lower freezer baskets, lift up and out. Refer to the illustration below. To reinstall, insert the lower basket into the four corner retainers. Position the upper basket onto the side rails and slide back until it clicks.

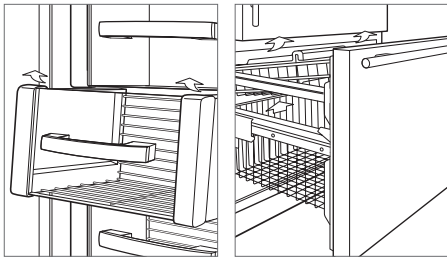

ICBBI-36F and side-by-side models.

Over-and-under models.

## ICE CONTAINER

**ICBBI-36F and over-and-under models** | To remove, pull container forward until it stops, then lift out.

**Side-by-side models** | To remove, pull container forward until it stops, then lift to clear the carrier assembly along the back. Pull forward and out. Refer to the illustration below.

**Dispenser models** | To remove, pull container out partially, then rotate and pull out. Refer to the illustration below.

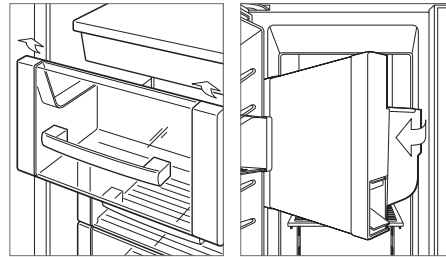

Side-by-side models.

Dispenser models.



## Air Purification System

The advanced air purification system of Sub-Zero built-in models reduces bacteria, odors and ethylene gas, which causes premature ripening in fruits and vegetables. The air purification cartridge has been factory installed and is located inside the refrigerator, on the back wall.

To initiate air purification, touch  on the control panel.

The cartridge will last approximately one year. The  indicator will flash in the control panel display when the cartridge needs to be replaced.

## AIR PURIFICATION CARTRIDGE REPLACEMENT

- 1 To access the air purification cartridge, grasp the outside cover from the bottom and rotate upward. Refer to the illustration below.
- 2 Grasp the black cover from the top and rotate downward. The cartridge will pop out and can be removed.
- 3 Remove the new cartridge from packaging and insert with connector pointing downward.
- 4 Once in position, close the black cover. Then rotate the outside cover downward until it closes against the back wall.
- 5 Once the cartridge has been replaced, touch and hold  on the control panel for five seconds to reset. The  indicator will appear in the control panel display but not flash.

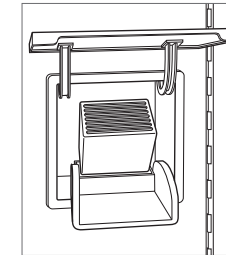

Air purification cartridge.



### Ice Maker Operation

To initiate ice production, touch  on the control panel. After initial start-up, discard the first few batches of ice. The ice may contain impurities from new plumbing connections.

The ice maker will cycle (eight cubes) every two hours. If ice is not used regularly it may fuse together. To avoid, discard ice and allow ice maker to replenish.



### Sabbath

This appliance is certified by star-K to meet strict religious regulations in conjunction with specific instructions found on [www.star-k.org](http://www.star-k.org).

To initiate Sabbath mode, while the unit is on, touch  on the control panel. 'OFF' appears in the control panel display. Touch and hold  for 10 seconds until 'SAb' appears in the display indicating Sabbath mode has been initiated. Lights, ice maker, door alarm and dispenser (if applicable) will be disabled. To return to normal operating conditions, touch .

### Ice and Water Dispenser

The first time the water dispenser is used, purge the water system and storage tank for three minutes. This will clear any air in the system, along with impurities from new plumbing connections.

Initially, for water to dispense properly, press and hold  or WATER until water flows from the dispenser.  or WATER may need to be pressed for 60 seconds for water to fill the internal reservoir tank.

The chilled water reservoir tank holds approximately 1.5 L of filtered water. It may take several hours to chill the water to refrigerator temperature during the original fill and after a large amount of water is dispensed.

#### CAUTION

Limit continuous ice and water dispenser operation to seven minutes or less.

### Ice and Water Dispenser

#### INTERNAL DISPENSER

The internal dispenser is designed to accommodate a .5 L glass. Larger containers may be used but may compromise the effectiveness of the dispenser.

Drops of water may collect in the removable water grille located directly below the dispenser. Refer to the illustration below.

FUNCTION	
ICE	Press and hold to dispense ice.
WATER	Press and hold to dispense water.

For models with an internal water dispenser, the dispenser is located inside the refrigerator on the left wall. Press a glass against the dispenser to activate water flow. Water flow will stop when the glass is pulled away. Refer to the illustration below.

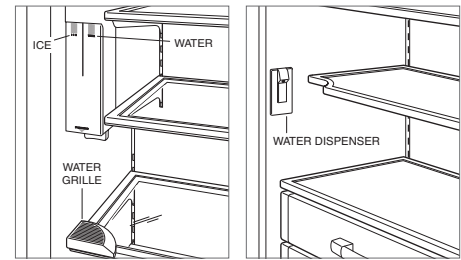





Internal ice/water dispenser. Internal water dispenser.

#### EXTERNAL DISPENSER

For large quantities of ice, a bulk ice dispenser is located inside the refrigerator. Refer to the illustrations below.

Drops of water may collect in the removable water grille located at the bottom of the glasswell. This is not a drain. Do not pour water into the water grille.

FUNCTION	
	Press and hold to dispense ice. For metered ice, press and hold for 2 seconds. Dispenser will meter and collect ice before dispensing into the glass. If held longer, the cycle repeats for more ice.
	Press and hold to dispense water.
	Press to cycle through lighting options; lights off, lights on and control panel lights only. Press and hold for 5 seconds to activate or deactivate the dispenser lock.  will be illuminated when dispenser is locked.
<b>BULK ICE</b>	Press and hold to dispense large quantities of ice.

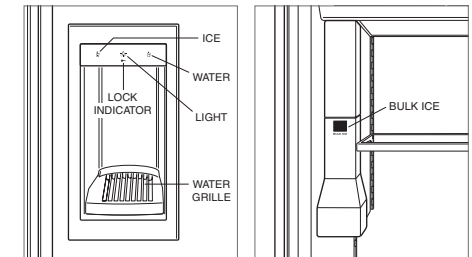

External dispenser. Bulk ice dispenser.

## Interior Lighting

### FREEZER LIGHTING

**Over-and-under models** | Lighting is located in upper front section of the freezer compartment. To remove the light diffuser, gently compress the diffuser to release it from supporting guides.

**Side-by-side models** | Freezer basket lighting is located above the ice container. To access the light bulb, remove the ice container and push the carrier assembly to the back of the unit. The bulb will be accessible under the fixed shelf in front of the ice maker.

**Dispenser models** | Lighting above the ice container is accessible by removing the ice container. Refer to ice container removal on page 6. Once the container has been removed, remove the light diffuser as described in overhead lighting. Lighting below the ice container is accessible by removing the light diffuser. To remove, press the plastic lip up and pull the diffuser out of the supporting guides. Freezer basket lighting is located below the fixed shelf on the back wall of the freezer. To access the light diffuser, first remove the freezer basket below the fixed shelf. To remove the light diffuser and access the light bulb, gently compress the diffuser to release it from supporting guides.

### CRISPER LIGHTING

Crisper drawer lighting is located behind the upper crisper drawer and mounted to the back wall of the refrigerator. To remove the light diffuser, remove the crisper drawer and upper crisper shelf. Place both hands under the right and left sides of the diffuser and push upward. Refer to the illustration.

## Cleaning

### INTERIOR CLEANING

To clean interior surfaces and all removable parts, wash with a mild solution of soap, water and baking soda. Rinse and dry thoroughly. Avoid getting water on lights and control panel.

#### ▲ CAUTION

Do not use vinegar, rubbing alcohol or other alcohol-based cleaners on any interior surface.

### STAINLESS STEEL EXTERIOR

Use a nonabrasive stainless steel cleaner and apply with a soft lint-free cloth. To bring out the natural luster, lightly wipe surface with a water-dampened microfiber cloth followed by a dry polishing chamois. Always follow the grain of stainless steel.

### CONDENSER CLEANING

#### ▲ CAUTION

Before cleaning the condenser, turn power off at the control panel. Wear gloves to avoid injury from sharp condenser fins.

The condenser is located behind the flip-up grille. To access, pull out on the bottom edge of the grille and rotate upward. Use a soft bristle brush and vacuum to remove dust and lint from the condenser. Clean the condenser every three to six months. Refer to the illustration below.

**IMPORTANT NOTE:** To avoid damaging condenser fins, vacuum in the direction of the fins (up and down).

#### ▲ CAUTION

Failure to clean the condenser could result in temperature loss, mechanical failure or damage.

### VACATIONS

For extended vacations, turn power off at the control panel. Empty the unit and block doors open slightly to let fresh air in and keep interior dry. Water filter should be replaced before start up.

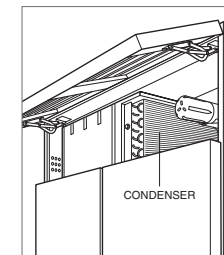









Condenser location.



Troubleshooting

SERVICE INDICATOR

-  Illuminated. Touch ① to turn unit off. Verify condenser area is clean. Touch ① to turn unit on. If indicator is still illuminated, contact your authorized Sub-Zero dealer.  
Flashing. Contact your authorized Sub-Zero dealer.
-  Flashing. Possible water flow issue. Touch  and  on the control panel simultaneously. If indicator flashes again, contact your authorized Sub-Zero dealer.
-  Flashing with audible chime. Contact your authorized Sub-Zero dealer.  

-  Flashing. Replace air purification cartridge. Also, replace cartridge if there is an odor inside unit.
-  Flashing. Replace water filter. Also, replace filter if ice tastes bad, is discolored, ice cubes are small or if water flow from dispenser is slow.
-  Flashing with audible chime. Door has been left ajar for more than 60 seconds. Close door.

Sub-Zero Products Limited Warranty

INTERNATIONAL PRODUCTS  
FOR RESIDENTIAL USE ONLY

FULL TWO YEAR WARRANTY

For two years from the date of original installation, your Sub-Zero product warranty covers all parts and labor to repair or replace, under normal residential use, any part of the product that proves to be defective in materials or workmanship. All service provided by Sub-Zero under the above warranty must be performed by Sub-Zero factory certified service, unless otherwise specified by Sub-Zero, Inc. Service will be provided during normal business hours.

FULL FIVE YEAR SEALED SYSTEM WARRANTY

For five years from the date of original installation, your Sub-Zero product warranty covers all parts and labor to repair or replace, under normal residential use, the compressor, condenser, evaporator, drier and all connecting tubing that prove to be defective in materials or workmanship. All service provided by Sub-Zero under the above warranty must be performed by Sub-Zero factory certified service, unless otherwise specified by Sub-Zero, Inc. Service will be provided during normal business hours.



## Índice

- 3 Precauciones de seguridad
- 4 Características de los modelos empotrables
- 5 Mandos digitales
- 5 Almacenamiento
- 6 Funcionamiento
- 8 Recomendaciones de mantenimiento
- 9 Localización y solución de problemas
- 9 Garantía Sub-Zero

## Atención al cliente

La información relativa sobre el número de serie y el modelo se muestra en la placa de datos del producto. Consulte la página 4 para observar la ubicación de la placa de datos. Para cuestiones relacionadas con la garantía, también necesita saber la fecha de instalación y el nombre de su distribuidor autorizado de Sub-Zero. Guarde la siguiente información para tenerla como referencia en el futuro.

### INFORMACIÓN SOBRE EL MANTENIMIENTO

Referencia del modelo

Número de serie

Fecha de instalación

Nombre del servicio certificado

Número de servicio certificado

Distribuidor autorizado

Número del distribuidor

## Nota importante:

Para garantizar que este producto se instala y funciona de la forma más eficaz y segura posible, tenga en cuenta la información que se destaca en esta guía:

Cuando aparece **NOTA IMPORTANTE**, se resalta información que resulta especialmente importante.

**PRECAUCIÓN** indica una situación en la que se pueden sufrir heridas leves o provocar daños al producto si no se siguen las instrucciones.

**AVISO** indica peligro de que se produzcan heridas personales graves o incluso la muerte si no se siguen las precauciones especificadas.

## INSTRUCCIONES DE SEGURIDAD IMPORTANTES

### ⚠ AVISO

No guarde en este aparato sustancias explosivas como aerosols junto con un propulsor inflamable.

### ⚠ AVISO

Elimine las posibles obstrucciones de las aberturas de ventilación, tanto si se trata de un aparato con recinto como de una estructura empotrada.

### ⚠ AVISO

No utilice dispositivos mecánicos ni otros medios para acelerar el proceso de descongelación distintos a los recomendados por el fabricante.

### ⚠ AVISO

No dañe el circuito refrigerante.

### ⚠ AVISO

No utilice aparatos eléctricos en el interior de los compartimentos de almacenamiento de alimentos de la unidad, a menos que sean del tipo recomendado por el fabricante.

### ⚠ AVISO

Este aparato puede ser utilizado por niños de más de 8 años y personas con sus capacidades físicas, mentales o sensoriales mermadas, o con falta de experiencia o conocimientos, siempre y cuando una persona responsable de su seguridad les controle o enseñe cómo utilizarlo. Los niños no deben jugar con el aparato. Los niños no pueden realizar las tareas de limpieza de y mantenimiento sin supervisión.

## INSTRUCCIONES DE SEGURIDAD IMPORTANTES

- Este aparato está diseñado para usarse en aplicaciones domésticas y similares como:
  - zonas de cocina de personal en tiendas, oficinas y otros entornos laborales;
  - granjas y clientes de hoteles, moteles y otros entornos residenciales;
  - hostales y entornos similares;
  - restauración y aplicaciones no dirigidas a minoristas similares.

### Características de los modelos empotrables

CARACTERÍSTICA	PÁG.
1 Placa de datos del producto	4
2 Pantalla y panel de control digital	5
3 Tarjetas para la frescura de los alimentos	5
4 Estantes en la puerta	5
5 Compartimento para productos lácteos	5
6 Cajones de almacenamiento del frigorífico	5
7 Cajón para frutas y verduras de alta humedad	5
8 Estantes de cristal	5
9 Cestas del congelador	6
10 Cubitera	6
11 Sistema de purificación de aire	6
12 Fabricador de cubitos de hielo automático	7
13 Dispensador de hielo y agua (modelos con dispensador)	7
14 Condensador (detrás de la rejilla)	8

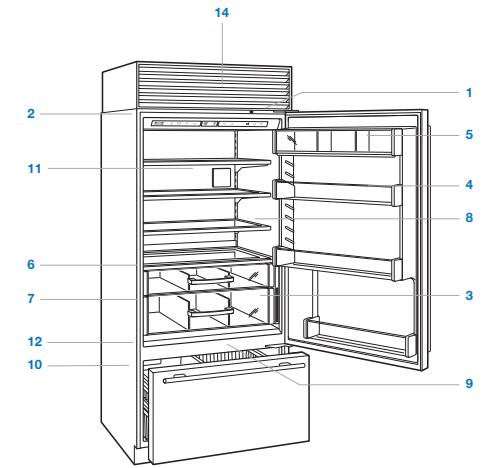



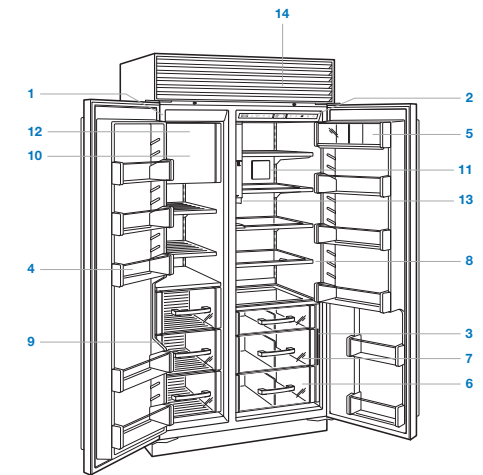



Modelo combi.









Modelo side-by-side con dispensador interno.

## Panel de control

FUNCIÓN	
	Enciende y apaga el fabricante de cubitos de hielo. Se utiliza para desactivar el fabricante de cubitos de hielo durante periodos de tiempo prolongados.
	Activa o desactiva la función «max ice», que incrementa la producción de hielo un 40 % durante 24 horas.
	Ajusta la temperatura en incrementos de un grado.
	Las unidades combinadas poseen controles de temperatura separados para el congelador y el frigorífico. Las temperaturas vienen establecidas por defecto a 3 °C y -18 °C.
	Activa o desactiva el sistema de purificación de aire.
	Activa o desactiva la alarma de la puerta. Un pitido indica que la puerta se ha quedado entreabierta durante más de 60 segundos.
	Enciende y apaga la unidad. Cuando está apagada, aparecerá 'OFF' en la pantalla del panel de control. Apagar la unidad en el panel de control evita la necesidad de desenchufarla o de apagarla en el cortacircuitos durante una reparación o un periodo de tiempo prolongado.

## Pantalla

INDICADOR	
	Se enciende o parpadea cuando el sistema de control digital ha detectado un problema de temperatura o en el fabricante de hielo, o si se necesita limpiar el condensador.
	Se enciende cuando el sistema de purificación de aire está activado y parpadea cuando se necesita cambiar el cartucho. Una vez que haya reemplazado el cartucho, mantenga pulsado  en el panel de control durante 5 segundos para reiniciarlo.
	Se enciende cuando el filtro de agua necesita ser reemplazado.
	Se enciende cuando el sistema de fabricación de hielo está activado.
	Se enciende cuando la función «max ice» está activada.
	Se enciende cuando la alarma de la puerta está activada.

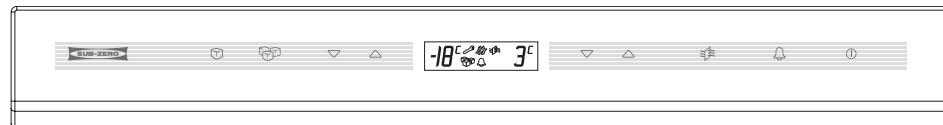

Pantalla y panel de control (modelo ICBBI-30U).

## Cómo mantener los alimentos en perfecto estado

Esta unidad Sub-Zero incorpora un exclusivo sistema de refrigeración doble para mantener los alimentos frescos durante más tiempo.

Con el sistema de refrigeración doble de Sub-Zero, los sistemas individuales del frigorífico y del congelador están diseñados para mantener una temperatura precisa y constante, así como niveles de humedad adecuados para que los alimentos se mantengan durante más tiempo. La refrigeración doble elimina el traspaso de olores de los alimentos frescos a los congelados y al hielo y no congela la humedad presente en el aire de la sección de alimentos frescos.

Para obtener más información y consejos prácticos sobre cómo conseguir mantener los alimentos durante más tiempo, consulte las tarjetas para la frescura de los alimentos conservados en el frigorífico.

## Almacenamiento en el frigorífico

## ESTANTES EN LA PUERTA

Si desea extraer un estante de la puerta o el compartimento de productos lácteos, levántelo desde la parte inferior y deslícelo hacia fuera. Para volver a colocarlo, póngalo en la posición deseada y deslice el estante hacia abajo por las guías. Consulte la siguiente ilustración.

**NOTA IMPORTANTE:** si la apertura de la puerta está limitada a 90°, es posible que necesite extraer los estantes de la puerta antes de retirar el cajón de almacenamiento o el estante de cristal.

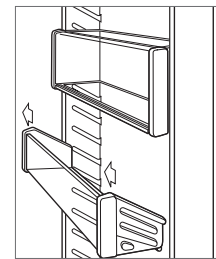

Extracción de los estantes de la puerta.

## CAJONES DE ALMACENAMIENTO

Para extraer un cajón de almacenamiento, tire hacia fuera hasta que el cajón se detenga. Levante con cuidado la parte frontal del cajón y, a continuación, tire hacia fuera. Consulte la siguiente ilustración.

Para el modelo de puertas francesas, puede que sea necesario empujar hacia atrás manualmente las guías del cajón para obtener el espacio suficiente para retirarlo.

Para volver a instalarlo, empuje las guías del cajón hacia dentro. Alinee el cajón con las guías y empújelo hacia dentro hasta que se detenga. Presione hacia abajo en la parte delantera del cajón para enganchar las guías.

## ESTANTES DE CRISTAL

Para extraer o ajustar un estante de cristal, inclínelo hacia arriba y luego tire hacia arriba y hacia fuera. Para volver a colocarlo, introduzca el estante en las guías situadas en la parte posterior de la pared, y luego baje el frontal hasta que quede bien colocado en su sitio. Consulte la siguiente ilustración.

**NOTA IMPORTANTE:** utilice con cuidado los estantes de cristal para evitar que se rompan o se raye el interior.

## ▲ PRECAUCIÓN

Es necesario que los estantes se calienten a la temperatura ambiente antes de sumergirlos en agua caliente.

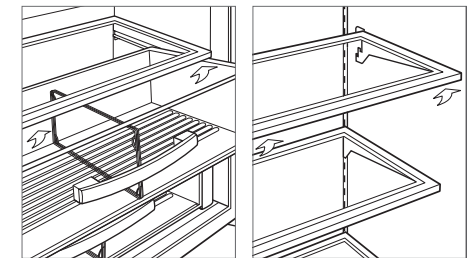

Extracción de los cajones.

Extracción del estante de cristal.

## Almacenamiento en el congelador

## CESTAS DEL CONGELADOR

**Modelos side-by-side e ICBBI-36F** | Para extraer la cesta, empújela hacia fuera hasta que se detenga. Empuje hacia fuera las dos sujeciones metálicas situadas detrás de las dos esquinas inferiores de la cesta, y luego tire hacia arriba y hacia fuera. Consulte la siguiente ilustración. Para volver a colocarla, empuje las guías de la cesta hacia dentro. Alinee la cesta con las guías y empújela hacia dentro hasta que se detenga. Presione hacia abajo en la parte delantera de la cesta para enganchar las guías.

**NOTA IMPORTANTE:** si desea extraer la cesta en los modelos ICBBI-36S, ICBBI-42S e ICBBI-42SD, deberá levantar la cesta y tirar de ella a través de la abertura de las guías de la puerta una vez que se haya desenganchado de las guías.

**Modelos combi** | Para extraer la cesta superior y la inferior del congelador, tire hacia arriba y hacia fuera. Consulte la siguiente ilustración. Para volver a colocar la cesta inferior, introdúzcala en los cuatro retenedores de las esquinas. Coloque la cesta superior sobre las guías laterales y deslícela hacia atrás hasta que haga clic.

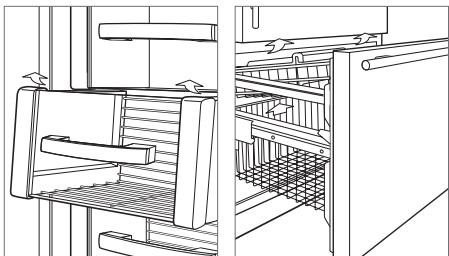

Modelos lado a lado e ICBBI-36F.

Modelos combi.

## CUBITERA

**Modelos combi e ICBBI-36F** | Para extraerla, empuje la cubitera hacia fuera hasta que se detenga, y luego tire hacia fuera.

**Modelos side-by-side** | Para extraerla, empuje la cubitera hacia fuera hasta que se detenga, y luego levántala para dejar libre el conjunto de desplazamiento situado a lo largo de la parte posterior. Tire hacia adelante y hacia fuera. Observe la siguiente ilustración.

**Modelos con dispensador** | Para extraerla, empuje la cubitera hacia fuera parcialmente, y luego gírela y tire de ella hacia fuera. Observe la siguiente ilustración.

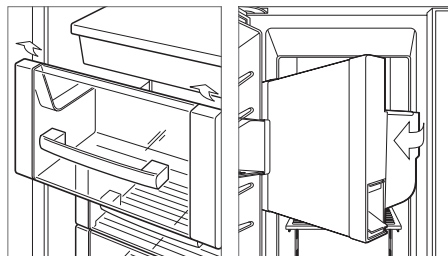



Modelos side-by-side.

Modelos con dispensador.



## Sistema de purificación de aire

El avanzado sistema de purificación de aire de los modelos empotrables de Sub-Zero reducen las bacterias, los olores y el gas etileno, que causa la maduración prematura de frutas y verduras. El cartucho de purificación de aire viene instalado de fábrica y está situado en el frigorífico, en la pared trasera.

Para iniciar la purificación del aire, pulse  en el panel de control.

El cartucho dura aproximadamente un año. El indicador  parpadeará en la pantalla del panel de control cuando sea necesario sustituir el cartucho.

## SUSTITUCIÓN DEL CARTUCHO DE PURIFICACIÓN DE AIRE

- 1 Para acceder al cartucho de purificación de aire, sujete la cubierta exterior por la parte inferior y gire hacia arriba. Consulte la siguiente ilustración.
- 2 Agarre la cubierta negra de la parte superior y gire hacia abajo. El cartucho emergerá y podrá extraerse.
- 3 Saque el cartucho nuevo de su embalaje e introdúzcalo con el conector señalando hacia abajo.
- 4 Cuando esté en su sitio, cierre la cubierta negra. A continuación, gire la cubierta exterior hacia abajo hasta que se cierre contra la pared.
- 5 Cuando haya reemplazado el cartucho, mantenga pulsado  en el panel de control durante cinco segundos para reiniciarlo. El indicador  aparecerá en la pantalla del panel de control pero no parpadeará.

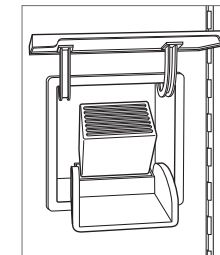

Cartucho de purificación de aire.



### Funcionamiento del fabricante de cubitos de hielo

Para iniciar la producción de hielo, pulse  en el panel de control. Tras la puesta en marcha inicial, deseche las primeras tandas de hielo, pues pueden contener impurezas procedentes de los conductos nuevos de fontanería.

El fabricante de cubitos de hielo fabricará cubitos de hielo (ocho cubitos) cada dos horas. Si no utiliza los cubitos de hielo de manera regular, el hielo puede fundirse. Para evitarlo, deseche el hielo fabricado y deje que el fabricante de cubitos de hielo vuelva a llenarse.



### Sabbath

Este aparato lleva el certificado star-K que indica que cumple rigurosas normas religiosas junto con instrucciones específicas que aparecen en la página [www.star-k.org](http://www.star-k.org).

Para iniciar el modo Sabbath, cuando la unidad esté encendida, pulse  en el panel de control. Aparecerá 'OFF' (Apagado) en la pantalla del panel de control. Pulse y mantenga pulsado  durante 10 segundos hasta que aparezca 'SAb' en la pantalla, lo que indicará que se ha iniciado el modo Sabbath. Se desconectarán las luces, el fabricante de cubitos de hielo, la alarma de la puerta y el dispensador (si procede). Para volver a las condiciones normales de funcionamiento, pulse .

### Dispensador de hielo y agua

La primera vez que utilice el dispensador de agua, purgue el sistema de agua y el depósito de almacenamiento durante tres minutos. De este modo, se limpiará el aire del sistema, así como las impurezas de las nuevas conexiones de fontanería.

En primer lugar, para que el agua se dispense correctamente, mantenga pulsado  o WATER hasta que salga agua del dispensador. Puede que sea necesario pulsar  o WATER durante 60 segundos para que se llene el depósito interno de agua.

El depósito de agua fría contiene aproximadamente 1,5 l de agua filtrada. La primera vez que se llena el depósito o después de utilizar una gran cantidad de agua se tarda varias horas en enfriar el agua a la temperatura del frigorífico.

#### ⚠ PRECAUCIÓN

No utilice el dispensador de hielo y agua durante más de siete minutos.

### Dispensador de hielo y agua

#### DISPENSADOR INTERNO

El dispensador interno está diseñado para contener un vaso de 0,5 l. Se pueden utilizar vasos de mayor tamaño, pero podrá comprometer la efectividad del dispensador.

Es posible que caigan gotas de agua en la rejilla extraíble para el agua, situada directamente debajo del dispensador. Consulte la siguiente ilustración.

FUNCIÓN	
ICE	Mantenga pulsado para dispensar cubitos de hielo.
WATER	Mantenga pulsado para dispensar agua.

Para modelos con dispensador de agua interno, el dispensador se sitúa dentro refrigerador en la pared izquierda. Presione con un vaso el dispensador para activar la circulación del agua. Se detendrá la circulación de agua cuando el vaso se retire. Consulte la siguiente ilustración.

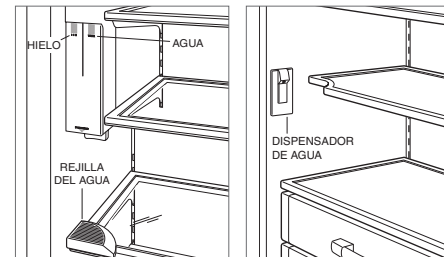





Dispensador interno de agua fría.

Dispensador interno de agua.

#### DISPENSADOR EXTERNO

Para grandes cantidades de hielo, el frigorífico está equipado con un dispensador de hielo a granel en su interior. Observe las siguientes ilustraciones.

Es posible que caigan gotas de agua en la rejilla extraíble para el agua, situada debajo del hueco para vasos. No se trata de un desagüe, por lo que no vierta agua en la rejilla del agua.

FUNCIÓN	
	Mantenga pulsado para dispensar cubitos de hielo. Para hielo dosificado, mantenga pulsado durante dos segundos. El dispensador dosificará y recogerá el hielo antes de dispensarlo en el vaso. Si lo mantiene pulsado durante más tiempo, volverá a repetir el proceso para más hielo.
	Mantenga pulsado para dispensar agua.
	Pulse para que funcione con las opciones de iluminación; luces apagadas, luces encendidas y solamente luces del panel de control. Mantenga pulsado durante cinco segundos para activar o desactivar el bloqueo del dispensador.  se iluminará cuando el dispensador esté bloqueado.
<b>BULK ICE</b>	Mantenga pulsado para dispensar grandes cantidades de hielo.

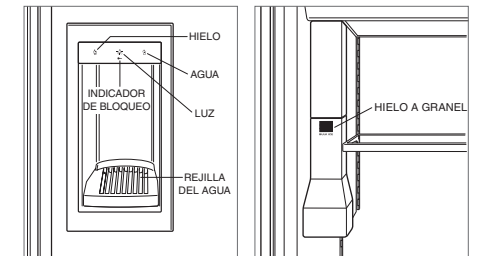

Dispensador externo.

Dispensador de hielo a granel.

## Iluminación interior

### ILUMINACIÓN DEL CONGELADOR

**Modelos combi** | La iluminación del congelador se encuentra en la parte superior delantera de dicho compartimento. Para extraer el difusor de luz, apriételo suavemente para soltarlo de las guías que lo sujetan.

**Modelos side-by-side** | La iluminación de la cesta del congelador está situada encima del contenedor de hielo. Para acceder a la bombilla, retire el contenedor de hielo y empuje el conjunto de desplazamiento hacia la parte posterior de la unidad. Podrá acceder a la bombilla debajo del estante fijo situado delante del fabricante de cubitos de hielo.

**Modelos con dispensador** | Puede acceder a la iluminación situada encima del recipiente de hielo extrayendo este recipiente. Consulte las instrucciones para extraer el recipiente de cubitos de hielo en la página 6. Cuando haya retirado el recipiente, extraiga el difusor de luz tal como se indica en la iluminación superior. Podrá acceder a la iluminación situada debajo del recipiente de hielo extrayendo el difusor de luz. Para ello, presione el borde de plástico hacia arriba y tire del difusor para sacarlo de las guías que lo sujetan. La iluminación de la cesta del congelador está situada bajo el estante fijo de la pared trasera del congelador. Para acceder al difusor de luz, extraiga antes la cesta situada debajo del estante fijo. Para extraer el difusor de luz y acceder a la bombilla, apriételo suavemente para soltarlo de las guías que lo sujetan.

### ILUMINACIÓN DEL CAJÓN PARA FRUTAS Y VERDURAS

La iluminación del cajón para frutas y verduras está situada detrás del cajón superior para frutas y verduras e instalada en la pared trasera del frigorífico. Para extraer el difusor de luz, retire el cajón para frutas y verduras y el estante superior para frutas y verduras. Coloque ambas manos bajo los laterales izquierdo y derecho del difusor y empuje hacia arriba. Consulte la ilustración.

## Limpieza

### LIMPIEZA DEL INTERIOR

Para limpiar las superficies interiores y todas las piezas extraíbles, utilice una solución suave de jabón, agua y bicarbonato sódico. Aciérela y, a continuación, séquela completamente. Evite que las luces y el panel de control entren en contacto con el agua.

#### ⚠ PRECAUCIÓN

No utilice vinagre, alcohol de frotar ni otros productos de limpieza con alcohol en ninguna de las superficies del interior.

### EXTERIOR EN ACERO INOXIDABLE

Utilice un limpiador de acero inoxidable no abrasivo y aplíquelo con un paño suave que no deje pelusas. Para que el acero inoxidable adquiera un brillo natural, frote suavemente la superficie con un paño de microfibra empapado en agua y con una gamuza seca para pulir. Siga siempre la dirección del acero inoxidable.

### LIMPIEZA DEL CONDENSADOR

#### ⚠ PRECAUCIÓN

Antes de limpiar el condensador, desconéctelo desde el panel de control. Utilice guantes para evitar que las aletas afiladas del condensador puedan provocarle heridas.

El condensador está situado detrás de la rejilla que sale hacia arriba. Para acceder a él, tire del borde inferior de la rejilla e incline el marco de la rejilla hasta sacarlo hacia arriba. Utilice un cepillo de cerdas suaves y aspire la zona de la rejilla para eliminar el polvo y las pelusas que se generan en el condensador. Limpie el condensador entre periodos de tres a seis meses. Consulte la siguiente ilustración.

**NOTA IMPORTANTE:** para evitar dañar las aletas del condensador, asegúrese de aspirar siguiendo la dirección de las aletas (de arriba hacia abajo).

#### ⚠ PRECAUCIÓN

Si no lo hace, es posible que el condensador pueda perder temperatura o que se produzca un fallo o daño mecánico en él.

### VACACIONES

En periodos de tiempo prolongados, apague la unidad desde el panel de control. Vacíe la unidad y deje las puertas ligeramente abiertas para permitir que circule aire fresco y mantener el interior seco. Antes de volver a ponerla en marcha, sustituya el filtro de agua.

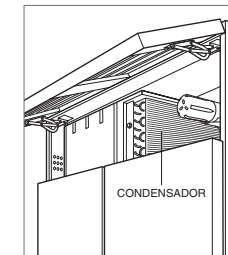







Ubicación del condensador.



Localización y solución de problemas

INDICADOR DEL SERVICIO

-  Iluminado. Pulse ① para apagar la unidad. Compruebe que la zona del condensador está limpia. Pulse ① para encender la unidad. Si el indicador sigue iluminado, póngase en contacto con su distribuidor de Sub-Zero autorizado.  
 Parpadea. Póngase en contacto con su distribuidor de Sub-Zero autorizado.
-  Parpadea. Posible problema con la circulación del agua. Pulse ② y ③ simultáneamente en el panel de control. Si el indicador vuelve a parpadear, póngase en contacto con su distribuidor de Sub-Zero autorizado.
-  Parpadea y suena un pitido. Póngase en contacto con su distribuidor de Sub-Zero autorizado.
-  Parpadea. Sustituya el cartucho del sistema de purificación del aire. Asimismo, sustituya el cartucho si hay olor dentro de la unidad.
-  Parpadea. Cambie el filtro del agua. Además, cambie el filtro si el hielo sabe mal, es descolorido, los cubitos de hielo son pequeños o la circulación de agua desde el dispensador es lenta.
-  Parpadea y suena un pitido. La puerta se ha dejado abierta durante más de 60 segundos. Cierre la puerta.

Garantía limitada de los productos de Sub-Zero

PRODUCTOS INTERNACIONALES

SOLO PARA USO DOMÉSTICO

GARANTÍA COMPLETA DE DOS AÑOS

Durante dos años después de la fecha de instalación original, la garantía de su producto de Sub-Zero cubre todas las piezas y la mano de obra necesaria para reparar o sustituir cualquier parte del producto que se compruebe que tiene defectos de material o mano de obra, siempre y cuando se haya realizado un uso doméstico normal. El servicio certificado de fábrica de Sub-Zero llevará a cabo todos los servicios proporcionados por Sub-Zero en virtud de la garantía anterior, a menos de que Sub-Zero, Inc. especifique lo contrario. El servicio se proporcionará durante el horario laboral normal.

GARANTÍA COMPLETA DEL SISTEMA SELLADO DE CINCO AÑOS

Durante cinco años después de la fecha de instalación original, la garantía de su producto de Sub-Zero cubre todas las piezas y la mano de obra necesaria para reparar o sustituir cualquier compresor, condensador, evaporador, secador y toda la tubería de conexión que se compruebe que tiene defectos de material o mano de obra, siempre y cuando se haya realizado un uso doméstico normal. El servicio certificado de fábrica de Sub-Zero llevará a cabo todos los servicios proporcionados por Sub-Zero en virtud de la garantía anterior, a menos de que Sub-Zero, Inc. especifique lo contrario. El servicio se proporcionará durante el horario laboral normal.



## Table des matières

- 3 Mesures de sécurité
- 4 Caractéristiques des modèles encastrables
- 5 Commandes électroniques
- 5 Rangement
- 6 Fonctionnement
- 8 Consignes d'entretien
- 9 Dépistage des pannes
- 9 Garantie Sub-Zero

## ENTRETIEN PAR LE CLIENT

Le numéro de modèle et le numéro de série figurent sur la plaque des caractéristiques du produit. Pour repérer l'emplacement de la plaque des caractéristiques, reportez-vous à la page 4. Pour les besoins de la garantie, vous devrez aussi fournir la date d'installation et le nom de votre revendeur agréé Sub-Zero. Consignez ces renseignements pour pouvoir vous y reporter ultérieurement.

### SERVICE APRÈS-VENTE

Référence de modèle

Numéro de série

Date d'installation

Nom du service certifié

Numéro du service certifié

Revendeur agréé

Numéro du revendeur

## Remarque importante

Pour garantir une installation de ce produit aussi sûre et efficace que possible, veuillez faire particulièrement attention aux mentions mises en évidence tout au long de ce guide, notamment :

**REMARQUE IMPORTANTE** met l'accent sur un renseignement particulièrement important.

**MISE EN GARDE** signale un danger qui pourrait causer une blessure mineure ou endommager le produit si vous ne suivez pas les instructions.

**AVERTISSEMENT** signale un danger qui pourrait causer des blessures graves voire fatales si vous ne prenez pas certaines précautions.

## PRÉCAUTIONS IMPORTANTES

### ⚠ AVERTISSEMENT

N'entreposez pas des substances explosives comme les aérosols avec des gaz propulseurs inflammables à proximité de l'appareil.

### ⚠ AVERTISSEMENT

Gardez les ouïes de ventilation, dans l'encastrement de l'appareil ou dans la structure intégrée, libres de toutes obstructions.

### ⚠ AVERTISSEMENT

N'utilisez aucun dispositif mécanique, ni tout autre moyen pour accélérer le dégivrage, autres que ceux recommandés par le fabricant.

### ⚠ AVERTISSEMENT

N'endommagez pas le circuit du liquide frigorigène.

### ⚠ AVERTISSEMENT

N'utilisez pas d'appareils électriques à l'intérieur des compartiments de rangement des aliments de l'appareil, à moins qu'il s'agisse d'appareils recommandés par le fabricant.

### ⚠ AVERTISSEMENT

Cet appareil peut être utilisé par des enfants de huit ans et plus et par des personnes dont les capacités physiques, sensorielles ou mentales sont diminuées ou n'ayant ni l'expérience ni les connaissances requises, si on leur a expliqué l'usage de l'appareil de manière sécuritaire et s'ils comprennent les dangers que cet usage implique. Ne laissez pas jouer les enfants avec cet appareil. Le nettoyage et l'entretien ne doivent pas être faits par les enfants sans surveillance étroite.

## PRÉCAUTIONS IMPORTANTES

- Cet appareil est prévu pour usage ménager ou tout autre usage similaire comme notamment :
  - les cuisines pour le personnel de bureaux, de magasins et autres milieux de travail
  - les gites ruraux et l'utilisation par des clients dans les hôtels, les motels et aux milieux résidentiels
  - les établissements de type chambres d'hôtes
  - les traiteurs et autres occupations hors détail

### Caractéristiques des modèles encastrables

CARACTÉRISTIQUE	PG
1	4
2	5
3	5
4	5
5	5
6	5
7	5
8	5
9	6
10	6
11	6
12	7
13	7
14	8

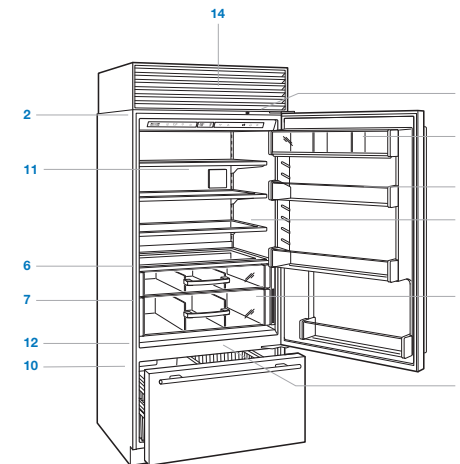



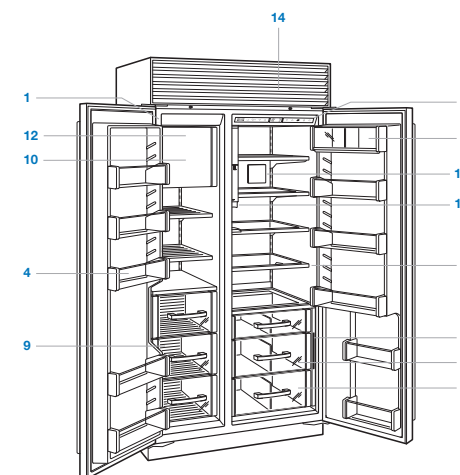



Modèle bottom.



Modèles Side-by-Side avec distributeur interne.





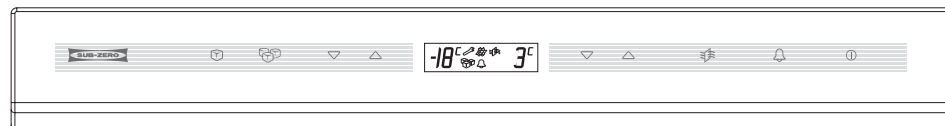

## Panneau de commande

FONCTION	
	Active ou désactive la machine à glaçons. Utilisez cette fonction pour mettre la machine à glaçons hors service pendant des absences prolongées.
	Active ou désactive la fonction « Glace Max » qui permet d'accroître la production de glace de 40 % sur une période de 24 heures.
	Règle la température par incréments d'un degré. Les appareils combinés sont dotés de commandes de température indépendantes pour le réfrigérateur et le congélateur. Les températures sont pré-réglées à 3 °C et -18 °C.
	Active et désactive le système de purification de l'air.
	Active et désactive l'alarme de porte. Une tonalité retentit lorsque la porte est laissée entrouverte pendant plus de 60 secondes.
	Active ou désactive l'appareil. Lorsque l'appareil est désactivé, la mention "OFF" apparaît sur l'affichage du panneau de commande. Le fait de désactiver l'appareil au panneau de commande, vous n'avez pas à couper le courant au disjoncteur ni à débrancher l'appareil lors de l'entretien ou de absences prolongées.



Panneau de commande et afficheur (Modèle ICBB1-30U illustré).

## Afficheur

VOYANT	
	S'allume ou clignote lorsque le système de commande électronique a détecté un problème lié aux températures ou à la machine à glaçons, ou si le condensateur doit être nettoyé.
	S'allume lorsque le système de purification de l'air est activé et clignote lorsqu'il faut changer la cartouche. Une fois la cartouche remplacée, appuyez sur la touche  du panneau de commande pendant cinq secondes pour réinitialiser.
	S'allume lorsque le filtre à eau doit être remplacé.
	S'allume lorsque la machine à glaçons est activée.
	S'allume lorsque la fonction « Glace Max » est activée.
	S'allume lorsque l'alarme de porte est activée.

## Conservation optimale des aliments

Cet appareil Sub-Zero est doté d'un système de réfrigération double hors pair grâce auquel les aliments restent frais plus longtemps.

Avec le système de réfrigération double Sub-Zero, les systèmes individuels de réfrigération et de congélation ont été conçus afin de maintenir des températures précises et constantes, ainsi que des taux d'humidité adéquats pour une conservation plus longue des aliments. La double réfrigération élimine le transfert des odeurs des aliments frais vers les aliments congelés et les glaçons et ne congèle pas l'humidité de l'air dans les compartiments réservés aux aliments frais.

Pour plus de conseils et de détails sur la manière d'optimiser la fraîcheur des aliments, consultez les cartes fraîcheur rangées dans le réfrigérateur.

## Équipement du réfrigérateur

### CLAYETTES DE PORTE

Pour retirer une clayette ou le compartiment destiné aux produits laitiers, soulevez en saisissant le fond pour la ou le dégager. Pour la réinstaller, mettez-la à l'endroit voulu, puis faites glisser la clayette vers le bas sur ses rails. Reportez-vous à l'illustration ci-après.

**REMARQUE IMPORTANTE :** Si l'angle d'ouverture de la porte est limité à 90 degrés, il faudra peut-être retirer les clayettes de porte avant de retirer un tiroir de rangement ou une clayette en verre.

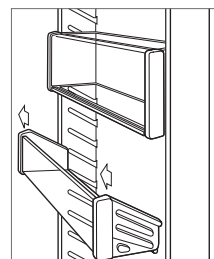

Retrait de balconnet de porte.

### TIROIRS DE RANGEMENT

Pour retirer un tiroir de rangement, tirez-le jusqu'à ce qu'il s'arrête. Soulevez légèrement le devant du tiroir, puis tirez-le vers l'avant. Reportez-vous à l'illustration ci-après.

Pour le modèle à doubles portes, les coulisses des tiroirs devront peut-être être enfoncées manuellement pour offrir suffisamment de place pour leur dépose.

Pour le remettre en place, enfoncez les coulisses du tiroir. Aligned le tiroir sur les coulisses, puis enfoncez-le jusqu'à ce qu'il s'arrête. Appuyez l'avant du tiroir vers le bas afin d'engager les coulisses.

### CLAYETTES EN VERRE

Pour retirer ou régler une clayette en verre, inclinez-la vers le haut, puis soulevez-la et retirez-la. Pour replacer une clayette, insérez-la dans les guides de la paroi arrière du congélateur en soulevant légèrement l'avant jusqu'à ce qu'elle se bloque en place. Reportez-vous à l'illustration ci-après.

**REMARQUE IMPORTANTE :** Manipulez toujours les clayettes en verre avec précaution pour ne pas casser le verre ou rayer l'intérieur.

### ▲ MISE EN GARDE

Veillez à toujours réchauffer les clayettes en verre à température ambiante avant de les mettre dans l'eau chaude.

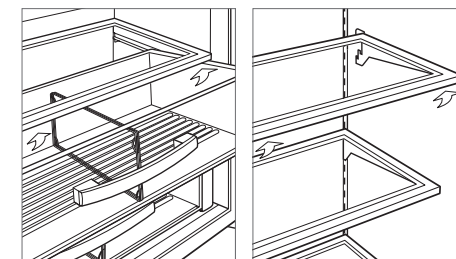

Retrait de tiroir amovible.

Retrait de clayette en verre.

## Conservation au congélateur

### PANIER DE CONGÉLATEUR

**Modèles Side-by-side et ICBB1-36F** | Pour retirer un panier, tirez-le vers l'avant jusqu'à ce qu'il s'arrête. Tirez les deux pinces en métal situées derrière les deux coins inférieurs du panier vers l'avant, puis soulevez et sortez le panier. Reportez-vous à l'illustration ci-après. Pour le remettre en place, enfoncez les coulisses du tiroir. Alignez le panier sur les coulisses, puis enfoncez-le jusqu'à ce qu'il s'arrête. Appuyez l'avant du panier vers le bas afin d'engager les coulisses.

**REMARQUE IMPORTANTE :** Pour retirer les paniers des modèles ICBB1-36S, ICBB1-42S ou ICBB1 42SD, il faut soulever le panier et le sortir par l'ouverture dans les montants de porte après l'avoir désengagé.

**Modèles bottom** | Pour retirer les paniers inférieur et supérieur du congélateur, soulevez-les vers le haut pour les sortir. Reportez-vous à l'illustration ci-après. Pour les remettre en place, insérez le panier inférieur dans les dispositifs de retenue aux quatre coins. Placez le panier supérieur sur les coulisses latérales et faites-le glisser vers l'arrière jusqu'à ce qu'il s'enclenche.

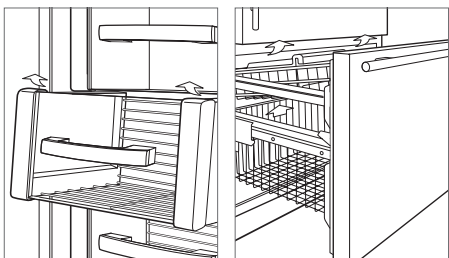

Modèles Side-by-side et ICBB1-36F.

Modèles bottom.

### BAC À GLACE

**Modèles bottom et ICBB1-36F** | Pour le retirer, tirez le bac vers l'avant jusqu'à ce qu'il s'arrête puis soulevez-le pour le sortir.

**Modèles Side-by-side** | Pour le retirer, tirez le bac vers l'avant jusqu'à ce qu'il s'arrête puis soulevez-le pour dégager le dispositif de support le long de l'arrière. Tirez vers l'avant et sortez-le. Reportez-vous à l'illustration ci-après.

**Modèles avec distributeur** | Pour le retirer, sortez partiellement le bac, puis faites-le tourner pour le sortir. Reportez-vous à l'illustration ci-après.

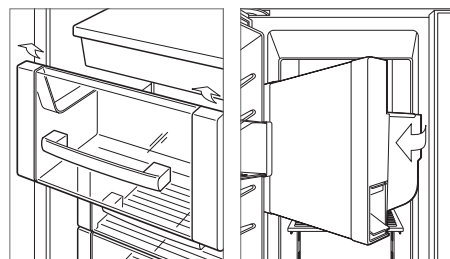



Modèles Side-by-side.

Modèles avec distributeur.



## Système de purification de l'air

Le système avancé de purification de l'air des modèles encastrables Sub-Zero permet de réduire les bactéries, les odeurs et le gaz éthylène à l'origine du mûrissement prématuré des fruits et légumes. La cartouche de purification de l'air a été installée en usine et se trouve dans le réfrigérateur, sur la paroi arrière.

Pour lancer la purification de l'air, effleurez la touche  sur le panneau de commande.

La cartouche dure environ un an. Le voyant  clignote à l'afficheur du panneau de commande lorsqu'il faut la remplacer.

### REMPLACEMENT DE LA CARTOUCHE DE PURIFICATION DE L'AIR

- 1 Pour accéder à la cartouche de purification de l'air, saisissez le couvercle extérieur par le bas et faites-le remonter. Reportez-vous à l'illustration ci-après.
- 2 Saisissez le couvercle noir par le haut et faites-le descendre. La cartouche va s'éjecter et peut être retirée.
- 3 Sortez la nouvelle cartouche de l'emballage et enfoncez-la avec le raccord dirigé vers le bas.
- 4 Une fois en place, fermez le couvercle noir. Puis rabattez le couvercle extérieur jusqu'à ce qu'il soit fermé contre la paroi arrière.
- 5 Une fois la cartouche remplacée, appuyez sur la touche  du panneau de commande pendant cinq secondes pour réinitialiser. Le voyant  apparaît à l'afficheur du panneau de commande sans clignoter.

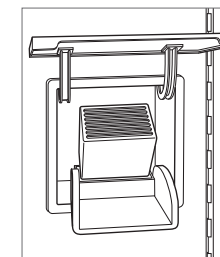

Cartouche de purification de l'air.



## Fonctionnement de la machine à glaçons

Pour lancer la production de glaçons, effleurez la touche  sur le panneau de commande. Après la première mise en marche, jetez les premiers glaçons qui auront été formés. Les glaçons pourraient contenir des impuretés issues de la nouvelle tuyauterie.

La machine à glaçons va produire 8 glaçons (un cycle) toutes les deux heures. Si les glaçons ne sont pas utilisés régulièrement, ils pourraient s'agglutiner. Pour éviter cela, jetez le contenu du bac et laissez-le se remplir de nouveau.



## Mode sabbat

Cet appareil électroménager a reçu la certification Star-K. Il répond aux strictes exigences religieuses établies et aux instructions spécifiques que vous pouvez consulter à [www.star-k.org](http://www.star-k.org).

Pour lancer le mode Sabbat, pendant que l'appareil est en marche, effleurez la touche  sur le panneau de commande. "OFF" apparaît dans l'afficheur du panneau de commande. Appuyez sur la touche  et maintenez-la enfoncée pendant dix secondes jusqu'à ce que le mot 'SAb' s'affiche indiquant que le mode Sabbat a été lancé. Ceci a pour effet de remettre l'appareil sous tension tandis que les éclairages, la machine à glaçons, l'alarme de porte et le distributeur (le cas échéant) sont désactivés. Pour revenir au mode de fonctionnement normal, effleurez la touche .

## Distributeur d'eau et de glaçons

La première fois que vous utiliserez le distributeur d'eau, purgez le système d'eau et le réservoir pendant trois minutes. Cela permettra de purger tout l'air présent dans le système ainsi que toute impureté présente dans la nouvelle tuyauterie.

Au départ, pour que l'eau soit distribuée correctement, appuyez sur la touche  ou WATER (EAU) et maintenez-la enfoncée jusqu'à ce que l'eau coule du distributeur. Il est possible qu'il faille maintenir la touche  ou WATER enfoncée pendant 60 secondes pour que le réservoir interne se remplisse.

Le réservoir d'eau glacée contient environ 1,5 l d'eau filtrée. Il faudra plusieurs heures pour refroidir l'eau à la température du réfrigérateur la première fois ou après s'être servi plusieurs fois du distributeur.

### ▲ MISE EN GARDE

Limitez le fonctionnement ininterrompu du distributeur d'eau et/ou de glaçons à sept minutes au plus.

## Distributeur d'eau et de glaçons

### DISTRIBUTEUR INTÉRIEUR

Le distributeur intérieur est conçu pour accueillir un verre de 0,5 l. Il est possible d'utiliser de plus grands contenants, mais l'efficacité du distributeur pourrait en souffrir.

Des gouttes d'eau peuvent être récupérées dans la grille d'eau amovible située directement sous le distributeur. Reportez-vous à l'illustration ci-après.

FONCTION	
ICE	Appuyez et maintenez enfoncé pour recevoir des glaçons.
WATER	Appuyez et maintenez enfoncé pour recevoir de l'eau.

Pour les modèles avec un distributeur d'eau intérieur, ce distributeur se trouve à l'intérieur du réfrigérateur, sur la paroi gauche. Appuyez un verre contre le distributeur pour faire couler l'eau. L'eau s'arrêtera de couler lorsque le verre sera retiré. Reportez-vous à l'illustration ci-après.

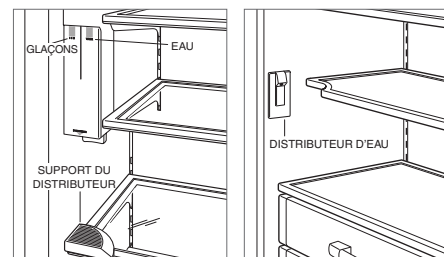





Distributeur de glaçons et d'eau intérieur.

Distributeur d'eau intérieur.

### DISTRIBUTEUR EXTÉRIEUR

Pour de grosses quantités de glaçons, un distributeur de glaçons en vrac se trouve à l'intérieur du réfrigérateur. Reportez-vous aux illustrations ci-après.

Des gouttes d'eau peuvent être récupérées dans la grille d'eau amovible située au fond du support du distributeur. Ce n'est pas un drain. Ne versez pas de l'eau sur la grille d'eau.

FONCTION	
	Appuyez et maintenez enfoncé pour recevoir des glaçons.  Pour mesurer la quantité de glaçons, Touchez et maintenez votre doigt sur la touche pendant 2 secondes. Le distributeur va mesurer et accumuler les glaçons avant de les verser dans le verre. Si vous maintenez la touche enfoncée plus longtemps, le cycle va se répéter et distribuer plus de glaçons.
	Appuyez et maintenez enfoncé pour recevoir de l'eau.
	Appuyez pour passer d'une option d'éclairage à l'autre, éclairage activé, désactivé et éclairage du panneau de commande uniquement.  Appuyez sur la touche et maintenez-la enfoncée pendant 5 secondes pour activer ou désactiver le verrouillage du distributeur. La touche  reste éclairée lorsque le distributeur est verrouillé.
BULK ICE	Appuyez et maintenez enfoncé pour recevoir une grosse quantité de glaçons.

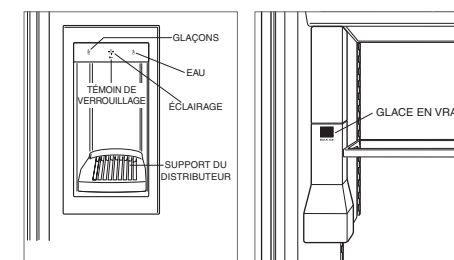

Distributeur extérieur.

Distributeur de glaçons en vrac.

## Eclairage intérieur

### ÉCLAIRAGE DU CONGÉLATEUR

**Modèles bottom** | L'éclairage se situe dans la partie avant supérieure du compartiment du congélateur. Pour retirer le diffuseur de lumière, appuyez délicatement sur celui-ci pour le dégager des guides.

**Modèles Side-by-side** | L'éclairage des paniers du congélateur se trouve au-dessus du bac à glaçons. Pour accéder à l'ampoule, retirez le bac à glaçons et poussez le support vers le fond de l'appareil. Vous pourrez accéder à l'ampoule sous la clayette fixe devant la machine à glaçons.

**Modèles avec distributeurs** | Pour accéder à l'éclairage au-dessus du bac à glaçons, il suffit de retirer le bac à glaçons. Reportez-vous à la section sur le retrait du bac à glaçons, page 6. Une fois celui-ci retiré, enlevez le diffuseur de lumière comme le décrit la section sur l'éclairage par plafonnier. Pour accéder à l'éclairage au-dessous du bac à glaçons, il suffit de retirer le diffuseur de lumière. Pour cela, appuyez la languette en plastique vers le haut et sortez le diffuseur en le faisant glisser sur les guides. L'éclairage des paniers du congélateur se situe au-dessous de la clayette fixe sur la paroi arrière du congélateur. Pour accéder au diffuseur de lumière, il faut d'abord retirer le panier du congélateur sous la clayette fixe. Pour retirer le diffuseur de lumière et accéder à l'ampoule, appuyez délicatement sur celui-ci pour le dégager des guides.

### ÉCLAIRAGE DES BACS À LÉGUMES

L'éclairage des bacs à légumes se situe derrière le bac à légumes supérieur et est fixé à la paroi arrière du réfrigérateur. Pour retirer le diffuseur de lumière, retirez le bac à légumes et la clayette du bac à légumes supérieure. Puis mettez les deux mains sous les côtés droit et gauche du diffuseur et poussez vers le haut. Reportez-vous à l'illustration.

## Nettoyage

### NETTOYAGE DE L'INTÉRIEUR

Pour nettoyer les surfaces intérieures et toutes les pièces amovibles, utilisez une solution douce de savon, d'eau tiède et de bicarbonate de soude. Rincez et séchez complètement. Évitez de mettre de l'eau sur les éclairages et sur le panneau de contrôle.

#### ▲ MISE EN GARDE

N'utilisez pas de vinaigre, d'alcool à friction ni de produits nettoyants à base d'alcool sur les surfaces intérieures.

### EXTÉRIEUR EN ACIER INOXYDABLE

Utilisez un nettoyant non abrasif pour acier inoxydable que vous appliquerez à l'aide d'un chiffon doux non pelucheux. Afin de faire ressortir le lustre naturel, essuyez légèrement la surface avec un chiffon en microfibre humide, puis avec une peau de chamois sèche. Déplacez toujours le chiffon dans le sens du grain de l'acier inoxydable.

### NETTOYAGE DU CONDENSATEUR

#### ▲ MISE EN GARDE

Avant de nettoyer le condensateur, coupez l'alimentation électrique au panneau de commande. Mettez des gants afin d'éviter de vous blesser avec les rebords acérés des ailettes du condensateur.

Le condensateur est situé derrière la grille rabattable. Pour y accéder, tirez d'abord sur le bord inférieur de la grille et faites-la basculer vers le haut. À l'aide d'une brosse à poils doux et d'un aspirateur, enlevez la poussière et les peluches du condensateur. Le condensateur doit être nettoyé tous les trois à six mois. Reportez-vous à l'illustration ci-après.

**REMARQUE IMPORTANTE** : Pour éviter de plier les ailettes du condensateur, passez l'aspirateur dans le sens des ailettes (de haut en bas).

#### ▲ MISE EN GARDE

Si vous ne nettoyez pas le condensateur, des pertes de température, des défaillances mécaniques ou des dommages pourraient se produire.

### ABSENCES PROLONGÉES

Pour des absences prolongées, coupez l'alimentation électrique au panneau de commande. Videz l'appareil et laissez les portes légèrement entrouvertes pour laisser pénétrer l'air frais et maintenir l'intérieur sec. Le filtre à eau doit être remplacé avant le démarrage.

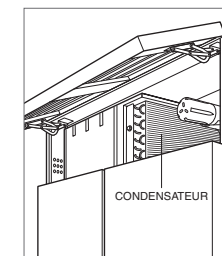

Emplacement du condensateur.





## Dépistage des pannes

## TÉMOIN D'ENTRETIEN

-  Allumé. Touchez ① pour arrêter le fonctionnement de l'appareil. Vérifiez que la zone du condensateur est propre. Effleurez la touche ① pour mettre l'appareil en marche. Si le témoin reste allumé, adressez-vous à votre revendeur Sub-Zero agréé.  
Clignote. Contactez votre revendeur Sub-Zero agréé.

---

-  Clignote. Problème potentiel lié au débit d'eau. Effleurez la touche  et la touche  simultanément sur le panneau de commande. Si le témoin clignote à nouveau, adressez-vous à un revendeur Sub-Zero agréé.

---

-  Clignote avec une tonalité sonore. Contactez votre revendeur Sub-Zero agréé.

---

-  Clignote. Remplacez la cartouche de purification de l'air. Remplacez également la cartouche si une odeur se dégage à l'intérieur de l'appareil

---

-  Clignote. Remplacez le filtre à eau. Remplacez également le filtre à eau si les glaçons ont mauvais goût, s'ils ont une décoloration, s'ils sont petits ou si le débit d'eau du distributeur est lent.

---

-  Clignote avec une tonalité sonore. La porte est restée entrouverte pendant plus de 60 secondes. Fermez la porte.

## Garantie limitée des produits Sub-Zero

PRODUITS INTERNATIONAUX  
À USAGE MÉNAGER UNIQUEMENT

## GARANTIE TOTALE DE DEUX ANS

La garantie des appareils Sub-Zero couvre, pendant deux ans à compter de la date de l'installation initiale, tous les frais de pièces et de main d'oeuvre pour réparer ou remplacer, dans des conditions d'utilisation ménagère normales, toute pièce du produit qui présenterait des défauts causés par des vices de matériau ou de fabrication. Tous les services offerts par Sub-Zero dans le cadre de la garantie définie ci-dessus doivent être exécutés par un prestataire agréé par l'usine Sub-Zero, sauf en cas d'exception particulière spécifiée par Sub-Zéro, Inc. Les services seront exécutés pendant les heures normales ouvrées.

## GARANTIE TOTALE DE CINQ ANS POUR LES SYSTÈMES HERMÉTIQUES

La garantie des appareils Sub-Zero couvre, pendant cinq ans à compter de la date de l'installation initiale, tous les frais de pièces et de main d'oeuvre pour réparer ou remplacer, dans des conditions d'utilisation ménagère normales, le compresseur, le condensateur, l'évaporateur, le séchoir et toute la tuyauterie de raccordement qui présenteraient des défauts causés par des vices de matériau ou de fabrication. Tous les services offerts par Sub-Zero dans le cadre de la garantie définie ci-dessus doivent être exécutés par un prestataire agréé par l'usine Sub-Zero, sauf en cas d'exception particulière spécifiée par Sub-Zéro, Inc. Les services seront exécutés pendant les heures normales ouvrées.



## Indice

- 3 Precauzioni di sicurezza
- 4 Funzionalità integrate
- 5 Controlli elettronici
- 5 Conservazione
- 6 Funzionamento
- 8 Consigli per la manutenzione
- 9 Risoluzione dei problemi
- 9 Garanzia Sub-Zero

## Assistenza clienti

Il modello e il numero di serie sono indicati sull'etichetta identificativa del prodotto. Consultare pagina 4 per la posizione dell'etichetta identificativa. Ai fini della garanzia sono inoltre necessari la data di installazione e il nome del rivenditore Sub-Zero autorizzato presso cui è stato effettuato l'acquisto. Annotare le seguenti informazioni come riferimento futuro.

### INFORMAZIONI SUL SERVIZIO DI ASSISTENZA

Numero del modello

Numero di serie

Data di installazione

Nome di assistenza certificato

Numero di assistenza certificato

Rivenditore autorizzato

Numero del rivenditore

## Nota importante

Per garantire installazione e funzionamento sicuri ed efficienti di questo prodotto, prendere nota dei seguenti tipi di informazioni evidenziati all'interno della guida:

**NOTA IMPORTANTE** evidenzia le informazioni che sono particolarmente importanti.

**ATTENZIONE** indica una situazione in cui possono verificarsi lesioni e danni di lieve entità al prodotto in caso di mancata osservanza delle istruzioni.

**AVVERTENZA** indica un rischio che potrebbe causare gravi lesioni o morte in caso di mancata osservanza delle precauzioni.

## MISURE DI SICUREZZA IMPORTANTI

**⚠ AVVERTENZA**

Non conservare sostanze esplosive come lattine di aerosol con propellente infiammabile in questa apparecchiatura.

**⚠ AVVERTENZA**

Tenere libere da ostruzioni le aperture di ventilazione sulla custodia dell'elettrodomestico o nella struttura integrata.

**⚠ AVVERTENZA**

Non utilizzare dispositivi meccanici o mezzi di altro tipo per accelerare il processo di scongelamento diversi da quelli raccomandati dal produttore.

**⚠ AVVERTENZA**

Non danneggiare il circuito refrigerante.

**⚠ AVVERTENZA**

Non utilizzare apparecchiature elettriche all'interno degli scomparti per la conservazione dei cibi dell'elettrodomestico, a meno che non siano del tipo raccomandato dal produttore.

**⚠ AVVERTENZA**

Quest'elettrodomestico può essere utilizzato da bambini di età superiore agli 8 anni o da persone con capacità fisiche, sensoriali o mentali ridotte o prive di esperienza e conoscenza dell'apparecchio, solo sotto supervisione o dopo aver ricevuto istruzioni per utilizzare l'elettrodomestico in modo sicuro e per comprenderne i possibili rischi. Non lasciare che i bambini giochino con l'elettrodomestico. La pulizia e la manutenzione non devono essere eseguite da bambini non supervisionati.

## MISURE DI SICUREZZA IMPORTANTI

- Questo elettrodomestico è destinato all'uso in applicazioni di tipo domestico e simili, quali:
  - aree destinate alla cucina del personale in negozi, uffici e altri ambienti di lavoro
  - agriturismi e da parte di clienti in hotel, motel e altri ambienti residenziali
  - ambienti tipo bed and breakfast
  - catering ed altre applicazioni simili non al dettaglio.

## Funzionalità integrate

FUNZIONE	PAG
1 Etichetta identificativa del prodotto	4
2 Pannello di controllo elettronico e display	5
3 Schede sulla freschezza	5
4 Ripiani della porta	5
5 Vano per latticini	5
6 Cassetti portavivande frigorifero	5
7 Cassetto salvafreschezza ad alta umidità	5
8 Ripiani in vetro	5
9 Cestelli del freezer	6
10 Contenitore per ghiaccio	6
11 Sistema di purificazione dell'aria	6
12 Fabbricatore di ghiaccio automatico	7
13 Dispenser ghiaccio e acqua (modelli con dispenser)	7
14 Condensatore (dietro la griglia)	8

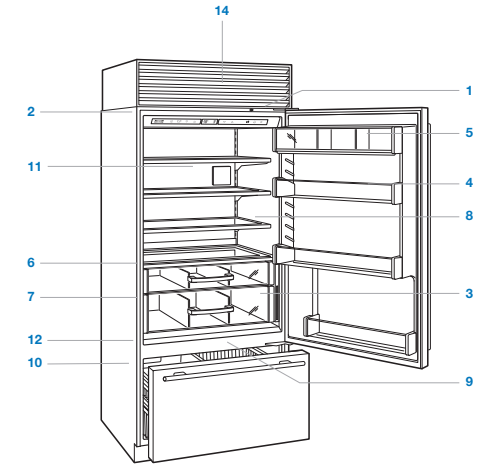



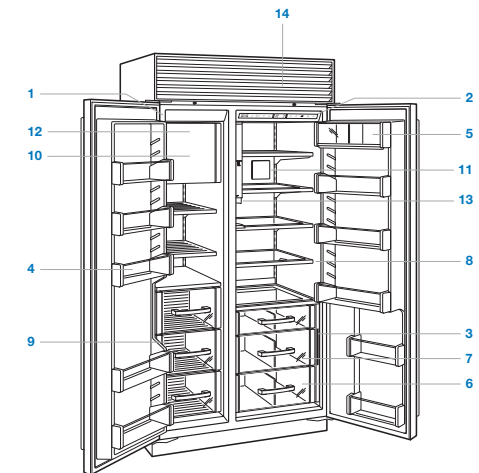



Modello frigorifero sopra / freezer sotto.









Modello parallelo con dispenser interno.

## Pannello di controllo

FUNZIONE	
	Accende o spegne il fabbricatore di ghiaccio. Utilizzare per disattivare il fabbricazione di ghiaccio durante vacanze prolungate.
	Attiva o disattiva la funzione "Max Ice" che accelera i tempi di formazione del ghiaccio del 40% per un periodo di 24 ore.
	Regola la temperatura in incrementi di un grado. Le unità combinate sono dotate di controlli separati per il frigorifero e il freezer. Le temperature sono preimpostate a 3 °C e -18 °C.
	Attiva o disattiva il sistema di purificazione dell'aria.
	Attiva o disattiva l'allarme porta. Una segnalazione acustica indica che la porta è rimasta aperta da oltre 60 secondi.
	Accende o spegne l'unità. Quando è spenta, sul display del pannello di controllo viene visualizzato "OFF". Lo spegnimento dal pannello di controllo elimina l'esigenza di scollegare o spegnere dall'interruttore durante le operazioni di assistenza o le vacanze estese.

## Display

SPIA	
	Si accende o lampeggia quando il sistema di controllo elettronico ha rilevato un problema di temperatura o del fabbricatore di ghiaccio o se è necessario pulire il condensatore.
	Si accende quando il sistema di purificazione dell'aria è attivato e lampeggia quando è necessario sostituire la cartuccia. Dopo aver sostituito la cartuccia, tenere premuto il tasto  sul pannello di controllo per 5 secondi per eseguire il ripristino.
	Si accende quando il sistema di filtraggio dell'acqua è attivato e lampeggia quando è necessario sostituire il filtro.
	Si accende quando il filtro acqua deve essere sostituito.
	Si accende quando la funzione "max ice" è attivata.
	Si accende quando l'allarme porta è attivato.



Pannello di controllo e display (illustrato modello ICBB1-30U)

## Per conservare gli alimenti in maniera eccellente

Questa unità Sub-Zero è caratterizzata da un sistema unico a doppia refrigerazione per mantenere gli alimenti freschi più a lungo.

Grazie al sistema a doppia refrigerazione Sub-Zero, i sistemi che prevedono la separazione di frigorifero e freezer sono stati progettati per mantenere le temperature costanti e adeguate e i corretti livelli di umidità per allungare in modo significativo la durata degli alimenti. La doppia refrigerazione elimina il trasferimento di odori degli alimenti freschi agli alimenti congelati o al ghiaccio e fa sì che l'umidità che si forma nell'aria nel vano dei cibi freschi non si congeli.

Per consigli e informazioni pratici su come massimizzare la freschezza dei cibi, fare riferimento alle Schede sulla freschezza che si trovano nel frigorifero.

## Conservazione nel frigorifero

### RIPIANI DELLA PORTA

Per rimuovere i ripiani della porta o il vano per latticini, sollevarli ed estrarli dal fondo. Per rimontarli, collocarli nella posizione desiderata e far scorrere il ripiano verso il basso sulle guide. Fare riferimento alla figura riportata di seguito.

**NOTA IMPORTANTE:** se l'apertura della porta è limitata a 90°, può essere necessario dover rimuovere i ripiani prima di asportare un cassetto o un ripiano in vetro.

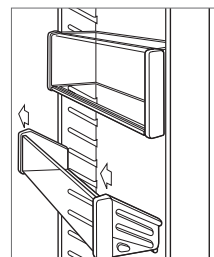

Rimozione dei ripiani della porta.

### CASSETTI PORTAVIVANDE

Per rimuovere un cassetto portavivande, tirare in avanti finché non si arresta. Sollevare leggermente la parte anteriore del cassetto, quindi tirare in avanti. Fare riferimento alla figura riportata di seguito.

Per il modello con porta French, può essere necessario dover arretrare manualmente le guide per fornire spazio sufficiente alla rimozione.

Per la reinstallazione, spingere le guide del cassetto verso l'interno. Allineare il cassetto alle guide e spingerlo all'indietro finché non si arresta. Spingere verso il basso sulla parte anteriore del cassetto per agganciare le guide.

### RIPIANI IN VETRO

Per rimuovere o regolare un ripiano in vetro, inclinarlo e quindi sollevarlo ed estrarlo. Per riposizionarlo, inserire il ripiano nelle tracce lungo la parete posteriore, abbassare quindi la parte anteriore fino a quando non si blocca in posizione. Fare riferimento alla figura riportata di seguito.

**NOTA IMPORTANTE:** Prestare attenzione con i ripiani in vetro, per impedire che si rompano o che graffino l'interno dell'unità.

### ⚠ ATTENZIONE

I ripiani in vetro vanno lasciati a temperatura ambiente prima di immergerli in acqua calda.

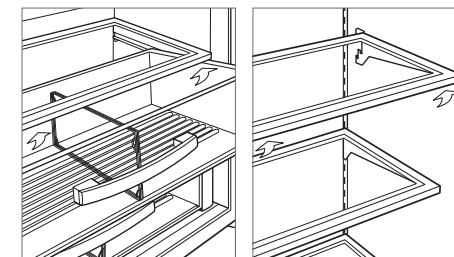

Rimozione del cassetto per conservazione.

Rimozione dei ripiani in vetro.

## Conservazione in freezer

### CESTELLI DEL FREEZER

**ICBBI-36F e modelli paralleli** | Per la rimozione, tirare in avanti fino a quando il cestello non si arresta. Tirare in avanti i due fermi metallici che si trovano dietro gli angoli inferiori del cestello, quindi sollevare ed estrarre. Fare riferimento alla figura riportata di seguito. Per la reinstallazione, spingere le guide del cassetto verso l'interno. Allineare il cestello alle guide e spingerlo all'indietro finché non si arresta. Spingere verso il basso sulla parte anteriore del cassetto per agganciare le guide.

**NOTA IMPORTANTE:** Per rimuovere i cestelli dei modelli ICBBI-36S, ICBBI-42S e ICBBI-42SD, il cestello va sollevato e tirato attraverso l'apertura nel rivestimento della porta dopo averlo sganciato.

**Modelli frigorifero sopra/freezer sotto** | Per la rimozione dei cestelli superiore e inferiore del freezer, sollevarli ed estrarli. Fare riferimento alla figura riportata di seguito. Per la reinstallazione, inserire il cestello inferiore nei quattro fermi degli angoli. Posizionare il cestello superiore sui binari laterali e farlo scorrere indietro fino a quando non fa uno scatto.

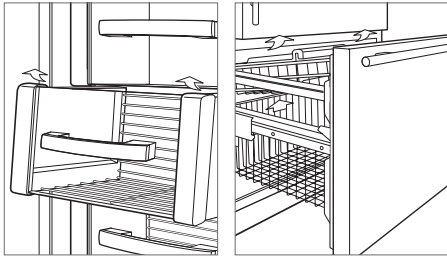

ICBBI-36F e modelli paralleli.

Modelli frigorifero sopra / freezer sotto.

### CONTENITORE PER GHIACCIO

**ICBBI-36F e modelli frigorifero sopra/freezer sotto** | Per la rimozione, sollevare il contenitore fino a quando non si ferma e sollevarlo estraendolo.

**Modelli paralleli** | Per la rimozione, sollevare il contenitore fino a quando non si ferma e sollevarlo per liberare il gruppo carrello lungo la parte posteriore. Tirarlo in avanti estraendolo. Vedere la figura che segue.

**Modelli con dispenser** | Per la rimozione, estrarre parzialmente il contenitore, ruotarlo ed estrarlo. Vedere la figura che segue.

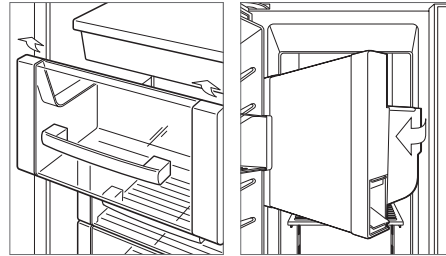



Modelli paralleli.

Modelli con dispenser.



## Sistema di purificazione dell'aria

Il sistema avanzato di purificazione dell'aria dei modelli incassati Sub-Zero riduce la presenza di batteri odori e persino di gas etilene che causa il deterioramento prematuro di frutta e verdura. Una cartuccia di purificazione dell'aria installata in fabbrica è posizionata all'interno del comparto frigorifero, sulla parete posteriore.

Per avviare la purificazione dell'aria, toccare  sul pannello di controllo.

La cartuccia dura all'incirca un anno. La spia  lampeggia sul display del pannello di controllo quando è necessario sostituire la cartuccia.

### SOSTITUZIONE DELLA CARTUCCIA DEL SISTEMA DI PURIFICAZIONE DELL'ARIA

- 1 Per accedere alla cartuccia di purificazione dell'aria, afferrare il coperchio esterno dalla parte inferiore e ruotarlo verso l'alto. Fare riferimento alla figura riportata di seguito.
- 2 Afferrare il coperchio nero dalla parte superiore e ruotare verso il basso. La cartuccia fuoriesce ed è possibile rimuoverla.
- 3 Rimuovere la nuova cartuccia dall'imballaggio e inserirla con il connettore rivolto verso il basso.
- 4 Quando è in posizione, chiudere il coperchio nero. A questo punto ruotare il coperchio esterno verso il basso fino a che non si blocca contro la parete posteriore.
- 5 Dopo aver sostituito la cartuccia, tenere premuto  sul pannello di controllo per 5 secondi per eseguire il ripristino. La spia  viene visualizzata sul display del pannello di controllo ma non lampeggia.

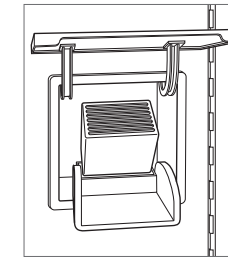

Cartuccia di purificazione dell'aria.



## Funzionamento del fabbricatore di ghiaccio

Per avviare la produzione di ghiaccio, toccare  sul pannello di controllo. Dopo l'avvio iniziale, gettare i primi cubetti di ghiaccio poiché possono contenere impurità prodotte dalle connessioni delle nuove tubature.

Il ciclo del fabbricatore di ghiaccio (otto cubetti) si completa in due ore. Se il ghiaccio non viene usato regolarmente, i cubetti tendono a sciogliersi e ad attaccarsi gli uni con gli altri. Per evitare tale inconveniente, gettare il ghiaccio ed attendere che si formi del nuovo ghiaccio.



## Giorno sabbatico

Questo elettrodomestico è certificato da Star-K per soddisfare rigorosi regolamenti religiosi ed istruzioni specifiche contenute sul sito [www.star-k.org](http://www.star-k.org).

Per avviare la modalità Giorno sabbatico, toccare  sul pannello di controllo quando l'unità è accesa. Sul display del pannello di controllo viene visualizzato "OFF". Tenere premuto  per 10 secondi fino a quando "SAb" non viene visualizzato sul display, per indicare che il sistema è entrato in modalità Giorno sabbatico. Le luci, il fabbricatore di ghiaccio, l'allarme della porta e il dispenser (se applicabile) saranno disattivati. Per ritornare alle condizioni operative normali, toccare .

## Dispenser ghiaccio e acqua

La prima volta che si utilizza l'erogatore dell'acqua, far spurgare l'impianto idrico e la tanica per 3 minuti. Tale operazione serve a eliminare l'aria contenuta nel sistema e le impurità dovute alle tubature nuove.

Inizialmente, per l'erogazione corretta dell'acqua, tenere premuto  o WATER fino a quando l'acqua non sgorga dal dispenser. Può essere necessario dover premere  o WATER per 60 secondi in modo che l'acqua riempi la tanica interna.

La tanica di acqua refrigerata contiene circa 1,5 l di acqua filtrata. Sono necessarie diverse ore per raffreddare l'acqua alla temperatura del frigorifero durante il primo riempimento o dopo aver usato molta acqua.

### ATTENZIONE

Limitare il funzionamento continuo del dispenser di acqua e ghiaccio a un massimo di sette minuti.

## Dispenser ghiaccio e acqua

### DISPENSER INTERNO

Il dispenser interno è destinato a bicchieri da 0,5 l. È possibile utilizzare contenitori più ampi, tuttavia ciò può compromettere l'efficacia del dispenser.

Possono accumularsi gocce d'acqua nella griglia rimovibile che si trova subito sotto il dispenser. Fare riferimento alla figura riportata di seguito.

FUNZIONE	
ICE	Tenere premuto per erogare il ghiaccio.
WATER	Tenere premuto per erogare acqua.

Per i modelli con dispenser acqua interno, il dispenser acqua è posto all'interno del frigorifero sulla parete sinistra. Premere un bicchiere contro il dispenser per attivare il flusso d'acqua. Il flusso d'acqua si arresterà quando il bicchiere viene staccato. Fare riferimento alla figura riportata di seguito.

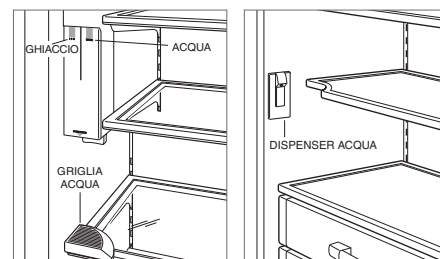





Dispenser acqua\ghiaccio interno.

Dispenser acqua interno.

### DISPENSER ESTERNO

Per quantità grandi di ghiaccio, all'interno del frigorifero si trova un erogatore Bulk Ice. Vedere le figure che seguono.

Possono accumularsi gocce d'acqua nella griglia rimovibile che si trova sul fondo del vano bicchiere. Non si tratta di uno scarico. Non versare l'acqua nella griglia.

FUNZIONE	
	<p>Tenere premuto per erogare il ghiaccio.</p> <p>Per il ghiaccio misurato, tenere premuto per 2 secondi. Il dispenser misura e raccoglie il ghiaccio prima di erogarlo nel bicchiere. Se tenuto più a lungo, il ciclo si ripete per una maggiore quantità di ghiaccio.</p>
	<p>Tenere premuto per erogare acqua.</p>
	<p>Premere per passare tra le opzioni di illuminazione: luci spente, luci accese e solo luci del pannello di controllo.</p> <p>Tenere premuto per 5 secondi per attivare o disattivare il blocco del dispenser.  si accende quando il dispenser è bloccato.</p>
<b>BULK ICE</b>	<p>Tenere premuto per erogare grandi quantità di ghiaccio.</p>

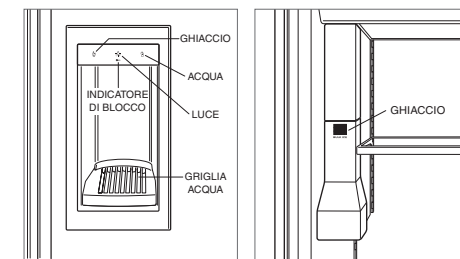

Dispenser esterno.

Erogatore di ghiaccio.

## Luci interne

### LUCI DEL FREEZER

**Modelli frigorifero sopra/freezer sotto** | Le luci del freezer si trovano in alto nella parte anteriore del comparto freezer. Per rimuovere il diffusore luminoso, esercitare una leggera pressione per farlo staccare dalle guide di supporto.

**Modelli paralleli** | Le luci del cestello del freezer si trovano al di sopra del contenitore del ghiaccio. Per accedere alla lampadina, rimuovere il contenitore del ghiaccio e spingere il gruppo carrello verso il retro dell'unità. La lampadina sarà accessibile sotto il ripiano fisso davanti al fabbricatore di ghiaccio.

**Modelli con dispenser** | Le luci sopra il contenitore di ghiaccio sono accessibili rimuovendo il contenitore del ghiaccio. Fare riferimento alla sezione dedicata alla rimozione del contenitore del ghiaccio a pagina 6. Dopo aver rimosso il contenitore, rimuovere il diffusore luminoso, come descritto in illuminazione aerea. Le luci sotto il contenitore di ghiaccio sono accessibili rimuovendo il diffusore luminoso. Per rimuoverlo, premere il bordo in plastica ed estrarre il diffusore dalle guide di supporto. Le luci del cestello del freezer si trovano al di sotto del ripiano fisso nella parete posteriore del freezer. Per accedere al diffusore luminoso, rimuovere innanzitutto il cestello del freezer al di sotto del ripiano fisso. Per rimuovere il diffusore luminoso e accedere alla lampadina, esercitare una leggera pressione per farlo staccare dalle guide di supporto.

### LUCI DEL CASSETTO SALVAFRESCHEZZA

Le luci del cassetto salvafreschezza si trovano dietro al cassetto salvafreschezza superiore e sono applicate alla parete posteriore del frigorifero.

Per rimuovere il diffusore luminoso, rimuovere il cassetto salvafreschezza e il relativo ripiano superiore. Posizionare le mani al di sotto dei lati destro e sinistro del diffusore e spingere verso l'alto. Fare riferimento alla figura.

## Pulizia

### PULIZIA DEGLI INTERNI

Per pulire le superfici interne e le parti rimovibili, lavare in una soluzione di detersivo neutro, acqua e un cucchiaino di bicarbonato. Sciacquare e asciugare bene. Evitare di far passare acqua sulle luci e sul pannello di controllo.

#### ⚠ ATTENZIONE

**Non usare aceto, alcol o altri detersivi a base di alcol sulle superfici interne.**

### ESTERNO IN ACCIAIO INOSSIDABILE

Utilizzare un detersivo per acciaio inox non abrasivo e applicare con un panno morbido privo di lanugine. Per far risaltare la lucentezza naturale, pulire delicatamente la superficie con un panno in microfibra umido e poi con un panno di camoscio asciutto. Seguire sempre la trama dell'acciaio inossidabile.

### PULIZIA DEL CONDENSATORE

#### ⚠ ATTENZIONE

**Prima di pulire il condensatore, spegnere l'alimentazione dal pannello di controllo. Indossare guanti per evitare lesioni causate dalle lamelle appuntite del condensatore.**

Il condensatore si trova dietro la griglia inclinabile. Estrarre il bordo inferiore della griglia e inclinarla verso l'alto per accedervi. Usare una spazzola morbida ed un aspirapolvere per togliere polvere e lanugine dal condensatore. Pulire il condensatore ogni tre-sei mesi. Fare riferimento alla figura riportata di seguito.

**NOTA IMPORTANTE:** per evitare di piegare le lamelle del condensatore, aspirare nella stessa direzione della lamelle (dall'alto verso il basso).

#### ⚠ ATTENZIONE

**La mancata pulizia del condensatore potrebbe causare un calo della temperatura, guasti meccanici o danni.**

### VACANZE

Per vacanze estese, spegnere l'alimentazione dal pannello di controllo. Svuotare l'unità e bloccare le porte leggermente aperte per far entrare l'aria fresca e tenere l'interno asciutto. Sostituire il filtro dell'acqua prima dell'avvio.

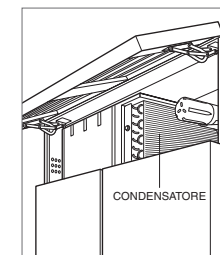

Posizione del condensatore.



## Risoluzione dei problemi



## SPIA DI ASSISTENZA



Accesa. Toccare ① per spegnere l'unità. Verificare che l'area del condensatore sia pulita. Toccare ① per accendere l'unità. Se la spia è ancora accesa, rivolgersi al rivenditore autorizzato Sub-Zero.

Lampeggiante. Rivolgersi al rivenditore Sub-Zero autorizzato.



Lampeggiante. Possibile problema del flusso dell'acqua. Toccare contemporaneamente  e  sul pannello di controllo. Se la spia lampeggia di nuovo, rivolgersi al rivenditore autorizzato Sub-Zero.



Lampeggiante con allarme acustico. Rivolgersi al rivenditore Sub-Zero autorizzato.



Lampeggiante. Sostituire la cartuccia di purificazione dell'aria. Sostituire inoltre la cartuccia se si sente un odore all'interno dell'unità.



Lampeggiante. Sostituire il filtro dell'acqua. Inoltre sostituire il filtro se il ghiaccio non ha un buon sapore, se è scolorito, i cubetti sono piccoli o se il flusso dal dispenser è basso.



Lampeggiante con allarme acustico. La porta è rimasta aperta per oltre 60 secondi. Chiudere la porta.

## Garanzia limitata prodotti Sub-Zero

PRODOTTI INTERNAZIONALI  
SOLO PER USO RESIDENZIALE

## GARANZIA TOTALE DELLA DURATA DI DUE ANNI

Per una durata di due anni a partire dalla data di installazione, la garanzia sui prodotti Sub-Zero coprirà tutte le parti e tutti i lavori di riparazione o sostituzione, in condizione di normale uso residenziale, di ogni parte del prodotto che presenti difetti di materiali o di produzione. Tutti i servizi forniti da Sub-Zero, coperti dalla summenzionata garanzia, devono essere eseguiti da centri autorizzati Sub-Zero, a meno che non venga diversamente specificato da Sub-Zero, Inc. Il servizio verrà fornito durante i regolari orari di lavoro.

## GARANZIA TOTALE DI CINQUE ANNI SUL SISTEMA CHIUSO

La garanzia sui prodotti Sub-Zero copre, fino a cinque anni dopo la data di installazione, tutte le parti e tutti i lavori di riparazione o sostituzione, in condizione di normale uso residenziale, del compressore, condensatore, evaporatore, essiccatore, e di tutti i tubi di connessione se presentano difetti di materiali o di produzione. Tutti i servizi forniti da Sub-Zero, coperti dalla summenzionata garanzia, devono essere eseguiti da centri autorizzati Sub-Zero, a meno che non venga diversamente specificato da Sub-Zero, Inc. Il servizio verrà fornito durante i regolari orari di lavoro.



## Inhaltsverzeichnis

- 3 Sicherheitshinweise
- 4 Einbaumerkmale
- 5 Elektronische Bedienelemente
- 5 Lagerung
- 6 Bedienung
- 8 Empfehlungen zur Pflege
- 9 Fehlersuche
- 9 Sub-Zero-Garantie

## Kundendienst

Die Modell- und Seriennummern sind auf dem Produkttypenschild aufgeführt. Die Typenschildposition ist auf Seite 4 angegeben. Für Garantiezwecke benötigen Sie außerdem das Datum der Installation und den Namen Ihres Sub-Zero-Vertragshändlers. Zeichnen Sie die nachstehenden Informationen für zukünftige Nachschlagezwecke auf.

### SERVICEINFORMATIONEN

Modellnummer \_\_\_\_\_

Seriennummer \_\_\_\_\_

Datum der Installation \_\_\_\_\_

Name des zertifizierten Service \_\_\_\_\_

Nummer des zertifizierten Service \_\_\_\_\_

Vertragshändler \_\_\_\_\_

Händlernummer \_\_\_\_\_

## Wichtiger Hinweis

Um eine möglichst sichere und effiziente Installation dieses Produkts zu gewährleisten, beachten Sie bitte die folgenden Arten hervorgehobener Informationen in der gesamten Anleitung:

**WICHTIGER HINWEIS** hebt Informationen hervor, die besonders wichtig sind.

**VORSICHT** ist ein Hinweis auf eine Situation, die bei Nichtbeachtung der Anweisungen zu geringfügigen Personen- oder Sachschäden führen kann.

**ACHTUNG** benennt eine Gefahr, die zu einer ernsthaften Verletzung oder zum Tod führen kann, wenn die Vorsichtsmaßnahmen nicht eingehalten werden.

## WICHTIGE SICHERHEITSVORKEHRUNGEN

**▲ ACHTUNG**

Explosionsgefährdete Gegenstände wie Sprühdosen nicht zusammen mit brennbarem Treibmittel in diesem Gerät lagern.

**▲ ACHTUNG**

Lüftungsöffnungen im Gerätegehäuse oder im Einbauteil von Hindernissen frei halten.

**▲ ACHTUNG**

Zum Beschleunigen des Abtauens dürfen außer den vom Hersteller empfohlenen Geräten oder Mitteln keine mechanischen Vorrichtungen oder sonstigen Mittel verwendet werden.

**▲ ACHTUNG**

Den Kühlkreislauf nicht beschädigen.

**▲ ACHTUNG**

Außer den vom Hersteller empfohlenen Gerätetypen keine elektrischen Geräte in den Lebensmittellagerfächern des Geräts benutzen.

**▲ ACHTUNG**

Dieses Gerät kann von Kindern ab 8 Jahren und von Personen mit eingeschränkten physikalischen, sensorischen oder mentalen Fähigkeiten oder fehlenden Erfahrungen/Kenntnissen benutzt werden, wenn diese beaufsichtigt werden oder Anweisungen für die sichere Verwendung des Geräts erhalten haben und die damit zusammenhängenden Gefahren verstehen. Kinder dürfen mit dem Gerät nicht spielen. Reinigungs- und Wartungsarbeiten dürfen von Kindern nicht ohne Aufsicht durchgeführt werden.

## WICHTIGE SICHERHEITSVORKEHRUNGEN

- Dieses Gerät dient zur Verwendung in Haushalts- und ähnlichen Anwendungen, z. B.:
  - in Personalküchen in Geschäften, Büros und anderen Arbeitsumgebungen
  - in Bauernhöfen und von Gästen in Hotels, Motels und sonstigen Wohnumgebungen
  - in Pensionen und ähnlichen Umgebungen
  - Catering- und ähnlichen Großküchenanwendungen

## Einbaumerkmale

MERKMAL	S	
1	Produkttypenschild	4
2	Elektronische Schaltblende und Display	5
3	Frischekarten	5
4	Türregale	5
5	Fach für Milchprodukte	5
6	Kühlschranklagerungsschubladen	5
7	Frischhalteschublade mit hoher Luftfeuchtigkeit	5
8	Glasregale	5
9	Gefrierschrankkörbe	6
10	Eisbehälter	6
11	Luftreinigungssystem	6
12	Automatischer Eiswürfelbereiter	7
13	Eis- und Wasserspender (Spendermodelle)	7
14	Kondensator (hinter Gitter)	8

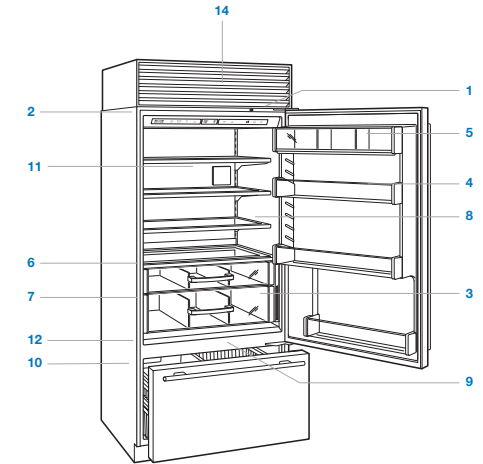



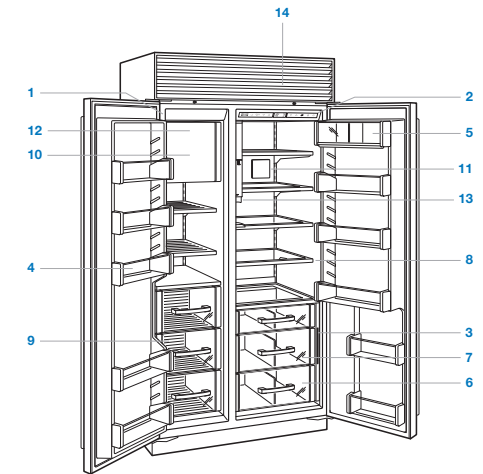



Übereinander-Modell



Side-by-Side-Modell mit internem Spender





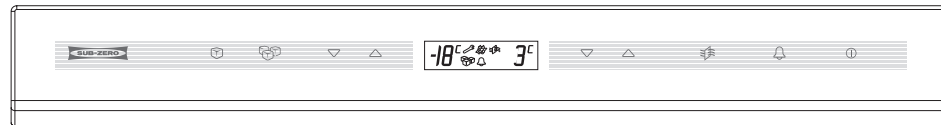

## Schaltblende

FUNKTION	
	Schaltet den Strom zum Eiswürfelbereiter ein oder aus. Wird zum Deaktivieren des Eiswürfelbereiters bei längerer Abwesenheit verwendet.
	Aktiviert oder deaktiviert die Max-Eis-Funktion, die die Eiswürfelherstellung für einen Zeitraum von 24 Stunden um 40 % erhöht.
	Passt die Temperatur in Schritten von einem Grad an. Kombinationsgeräte sind mit separaten Temperaturreglern für Kühlschrank und Gefrierschrank ausgestattet. Die Temperaturen sind auf 3 °C und -18 °C voreingestellt.
	Aktiviert oder deaktiviert das Luftreinigungssystem.
	Aktiviert oder deaktiviert den Türalarm. Ein hörbarer Glockenton signalisiert, dass die Tür mehr als 60 Sekunden lang offen gelassen wurde.
	Schaltet das Gerät ein oder aus. Wenn der Strom ausgeschaltet ist, erscheint auf dem Display der Schaltblende die Meldung OFF (Aus). Wenn der Strom an der Schaltblende ausgeschaltet wird, muss das Gerät während Wartungsarbeiten oder einer längeren Abwesenheit nicht von der Steckdose getrennt oder am Schutzschalter ausgeschaltet werden.



Schaltblende und Display (Modell ICBBI-30U abgebildet)

## Display

ANZEIGE	
	Leuchtet oder blinkt, wenn das elektronische Steuerungssystem ein Problem mit der Temperatur oder dem Eiswürfelbereiter feststellt oder wenn der Kondensator gereinigt werden muss.
	Leuchtet, wenn das Luftreinigungssystem aktiviert ist, und blinkt, wenn die Kassette ersetzt werden muss. Nach Ersetzen der Kassette  auf der Schaltblende 5 Sekunden lang berühren und gedrückt halten, um das System zurückzusetzen.
	Leuchtet, wenn Wasserfilter ausgetauscht werden muss.
	Leuchtet, wenn der Eiswürfelbereiter aktiviert ist.
	Leuchtet, wenn die Max-Eis-Funktion aktiviert ist.
	Leuchtet, wenn der Türalarm aktiviert ist.

## Optimale Aufbewahrung von Lebensmitteln

Dieses Sub-Zero-Gerät ist mit einem speziellen Doppelkühl-system ausgestattet, damit Lebensmittel länger frisch bleiben.

Im Doppelkühl-system von Sub-Zero sind die einzelnen Kühlschranks- und Gefrierschranksysteme so ausgelegt, dass zur Verlängerung der Lebensdauer von Lebensmitteln genaue, kontinuierliche Temperaturen und ein korrektes Feuchtigkeitsniveau aufrechterhalten werden. Eine Doppelkühlung verhindert die Übertragung von Gerüchen, die von frischen Lebensmitteln ausgehen, auf Tiefkühlkost und Eis, und sorgt dafür, dass die Feuchtigkeit im Frischhaltefach aus der Luft nicht gefroren wird.

Praktische Tipps und Informationen dazu, wie Lebensmittel optimal frisch gehalten werden, finden Sie auf den Frischekarten, die im Kühlschrank untergebracht sind.

## Kühlschrankspeicherung

## TÜRREGALE

Zum Ausbauen eines Türregals oder Fachs für Milchprodukte dieses von unten aus anheben und herausziehen. Zum erneuten Einbauen in die gewünschte Position bringen und das Regal nach unten auf die Führungen schieben. Siehe Abbildung unten.

**WICHTIGER HINWEIS:** Wenn die Türöffnung auf 90° begrenzt ist, müssen eventuell zuerst die Türregale entfernt werden, bevor eine Lagerungsschublade oder Glasregal herausgenommen werden kann.

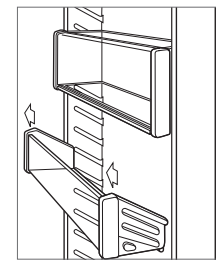

Ausbauen des Türregals

## LAGERUNGSSCHUBLADEN

Um eine Lagerungsschublade zu entfernen, diese nach vorne bis zum Anschlag ziehen. Den vorderen Teil der Schublade leicht anheben, dann nach vorne ziehen. Siehe Abbildung unten.

Beim French-Door-Modell müssen die Schubladeführungen eventuell manuell zurückgeschoben werden, damit genügend Freiraum zum Herausnehmen vorhanden ist.

Zum erneuten Einbauen die Schubladeführungen hineinschieben. Die Schublade auf die Führungen ausrichten und bis zum Anschlag hineinschieben. Die Schublade vorne nach unten drücken, um die Führungen einrasten zu lassen.

## GLASREGALE

Zum Entfernen oder Justieren eines Glasregals dieses nach oben kippen und dann herausheben. Um es wieder in Position zu bringen, das Regal in die Schienen an der Rückwand einsetzen; dann den vorderen Teil absenken, bis das Regal in Position einrastet. Siehe Abbildung unten.

**WICHTIGER HINWEIS:** Beim Umgang mit den Glasregalen stets vorsichtig vorgehen, um ein Zerbrechen oder Verkratzen des Innenraums zu vermeiden.

## ▲ VORSICHT

Glasregale sollten sich zuerst auf Zimmertemperatur erwärmen, bevor sie in warmes Wasser eingetaucht werden.

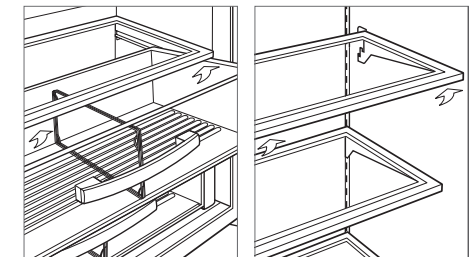

Ausbauen der Lagerungsschublade

Ausbauen des Glasregals

## Lagerung im Gefrierschrank

## GEFRIERSCHRANKKÖRBE

**ICBBI-36F und Side-by-Side-Modelle** | Zum Entfernen den Korb bis zum Anschlag nach vorne ziehen. Die beiden Metallklammern hinter der Unterseite der zwei Ecken des Korbes nach vorne ziehen; dann nach oben und herausheben. Siehe Abbildung unten. Zum erneuten Einbauen die Schubladenführungen hineinschieben. Den Korb auf die Führungen ausrichten und bis zum Anschlag hineinschieben. Den Korb vorne nach unten drücken, um die Führungen einrasten zu lassen.

**WICHTIGER HINWEIS:** Zum Entfernen bei Modellen ICBBI-36S, ICBBI-42S und ICBBI-42SD muss der Korb nach dem Ausrasten angehoben und durch die Öffnung in der Türauskleidung gezogen werden.

**Übereinander-Modelle** | Zum Entfernen der oberen und unteren Gefrierschrankkörbe diese an- und herausheben. Siehe Abbildung unten. Zum erneuten Einbauen den unteren Korb in die vier Eckhalterungen einführen. Den oberen Korb auf die Seitenschienen positionieren und zurückschieben, bis es klickt.

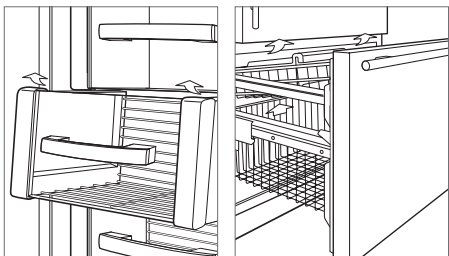

ICBBI-36F und Side-by-Side-Modelle

Übereinander-Modelle

## EISBEHÄLTER

**ICBBI-36F und Übereinander-Modelle** | Zum Entfernen den Behälter bis zum Anschlag herausziehen, dann herausheben.

**Side-by-Side-Modelle** | Zum Entfernen den Behälter bis zum Anschlag herausziehen, dann über die Trägerbaugruppe an der Rückseite heben. Nach vorne ziehen und herausheben. Siehe die Abbildung unten.

**Spendermodelle** | Zum Entfernen den Behälter teilweise herausziehen, dann drehen und ganz herausziehen. Siehe die Abbildung unten.

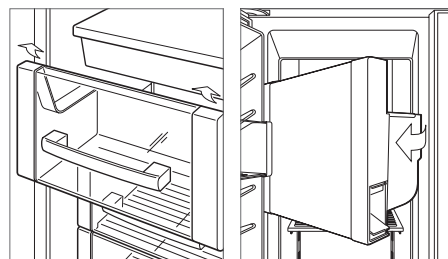



Side-by-Side-Modelle

Spendermodelle



## Luftreinigungssystem

Das fortgeschrittene Luftreinigungssystem von Einbaumodellen von Sub-Zero reduziert Bakterien, Gerüche und Ethylengas, das zum frühzeitigen Reifen von Obst und Gemüse führt. Eine ab Werk installierte Luftreinigungskassette befindet sich im Kühlschrank an der Rückwand.

Zum Starten der Luftreinigung  auf der Schaltblende berühren.

Die Kassette hat eine Nutzungsdauer von ungefähr einem Jahr. Die Anzeige  blinkt im Schaltblenden-Display, wenn die Kassette ersetzt werden muss.

## AUSTAUSCHEN DER LUFTREINIGUNGSKASSETTE

- 1 Um auf die Luftreinigungskassette zuzugreifen, die Außenabdeckung von unten aus packen und nach oben drehen. Siehe Abbildung unten.
- 2 Die schwarze Abdeckung von oben aus packen und nach unten drehen. Die Kassette springt heraus und kann jetzt entfernt werden.
- 3 Die neue Kassette aus der Verpackung nehmen und so einführen, dass das Anschlussstück nach unten weist.
- 4 Sobald sich die Kassette in Position befindet, die schwarze Abdeckung schließen. Anschließend die Außenabdeckung nach unten drehen, bis sie geschlossen ist und an der hinteren Wand ruht.
- 5 Nach dem Ersetzen der Kassette  auf der Schaltblende 5 Sekunden lang berühren und gedrückt halten, um das System zurückzusetzen. Die Anzeige  erscheint im Schaltblenden-Display, blinkt jedoch nicht.

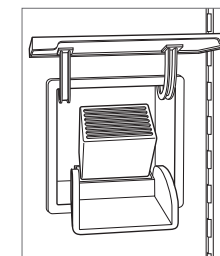

Luftreinigungskassette



### Bedienung des Eiswürfelbereiters

Zum Starten der Eiswürfelherstellung  auf der Schaltblende berühren. Nach der anfänglichen Inbetriebnahme die ersten Eismengen entsorgen. Das Eis kann Unreinheiten aus neuen Leitungsanschlüssen enthalten.

Der Eiswürfelbereiter durchläuft alle zwei Stunden einen Zyklus (acht Eiswürfel). Wenn Eis nicht regelmäßig benutzt wird, kann es zusammenkleben. Um dies zu vermeiden, das Eis entsorgen und neues Eis herstellen lassen.



### Sabbatmodus

Dieses Gerät ist von Star-K zertifiziert und entspricht den strengen religiösen Vorschriften im Zusammenhang mit spezifischen Anweisungen, die unter [www.star-k.org](http://www.star-k.org) zu finden sind.

Zur Einleitung des Sabbatmodus bei eingeschaltetem Gerät  auf der Schaltblende berühren. Auf dem Display der Schaltblende erscheint OFF (Aus).  10 Sekunden lang berühren, bis „SAb“ im Display erscheint. Dadurch wird angezeigt, dass der Sabbatmodus aktiviert wurde. Lampen, Eiswürfelbereiter, Türalarm und Spender (falls vorhanden) werden deaktiviert. Um zum Normalbetrieb zurückzukehren,  berühren.

### Eis- und Wasserspender

Bei der erstmaligen Verwendung des Wasserspenders das Wassersystem und den Vorratstank drei Minuten lang durchspülen. Dadurch werden die Luft im System und Unreinheiten aus neuen Leitungsanschlüssen entfernt.

Damit das Wasser richtig abgegeben wird, muss zunächst  oder WATER (Wasser) berührt und gedrückt gehalten werden, bis das Wasser aus dem Spender fließt. Dann muss eventuell  oder WATER 60 Sekunden lang gedrückt werden, damit sich der innere Vorratstank mit Wasser füllen kann.

Der Vorratstank für gekühltes Wasser fasst ca. 1,5 l gefiltertes Wasser. Es dauert u. U. mehrere Stunden, um das Wasser auf Kühlschranktemperatur zu kühlen, wenn der Tank zum ersten Mal gefüllt wird oder nachdem viel Wasser gespendet wurde.

#### VORSICHT

Den kontinuierlichen Betrieb des Eis- und Wasserspenders auf sieben Minuten oder weniger begrenzen.

### Eis- und Wasserspender

#### INTERNER SPENDER

Der interne Spender wurde so konzipiert, dass ein Glas von 0,5 l gefüllt werden kann. Es können auch größere Behälter verwendet werden, was allerdings die Effizienz des Spenders beeinträchtigen kann.

Im herausnehmbaren Wassergitter direkt unter dem Spender können sich Wassertropfen ansammeln. Siehe Abbildung unten.

#### FUNKTION

<b>ICE</b>	Zum Spenden von Eis berühren und gedrückt halten.
<b>WATER</b>	Zum Spenden von Wasser berühren und gedrückt halten.

Bei Modellen mit einem internen Wasserspender befindet sich der Spender im Kühlschrank an der linken Wand. Ein Glas gegen den Spender drücken, um den Wasserfluss zu aktivieren. Der Wasserfluss stoppt, wenn das Glas weggezogen wird. Siehe Abbildung unten.

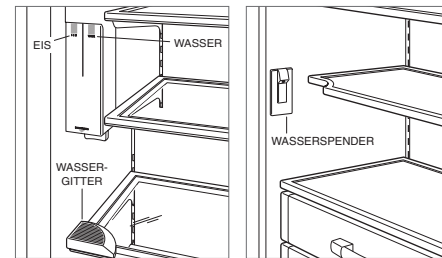

Interner Eis-/Wasserspender.

Interner Wasserspender.

#### EXTERNER SPENDER

Für größere Eismengen befindet sich ein Eisspender für große Mengen im Kühlschrank. Siehe die Abbildungen weiter unten.

Im herausnehmbaren Wassergitter an der Unterseite des Glasbetts können sich Wassertropfen ansammeln. Dies ist kein Abfluss. Kein Wasser in das Wassergitter schütten.

#### FUNKTION

 Zum Spenden von Eis berühren und gedrückt halten.  
Zum Abmessen von Eis berühren und 2 Sekunden lang gedrückt halten. Der Spender misst und sammelt das Eis, bevor es in das Glas abgegeben wird. Bei längerem Drücken wiederholt sich der Zyklus, damit mehr Eis abgegeben wird.

 Zum Spenden von Wasser berühren und gedrückt halten.

 Drücken, um die Beleuchtungsoptionen zu durchlaufen; Lampe aus, Lampe ein und nur Schaltblendenbeleuchtung.

Berühren und 5 Sekunden lang gedrückt halten, um die Spendersperre zu aktivieren oder zu deaktivieren.  ist beleuchtet, wenn der Spender gesperrt ist.

**BULK ICE** Zum Spenden von großen Mengen von Eis berühren und gedrückt halten.

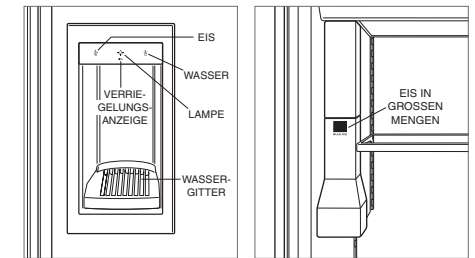

Externer Spender

Eisspender für große Mengen

## Innenbeleuchtung

### GEFRIERSCHRANKBELEUCHTUNG

**Übereinander-Modelle** | Die Beleuchtung befindet sich im oberen, vorderen Abschnitt des Gefrierfachs. Zum Ausbauen des Lichtdiffusors diesen vorsichtig zusammendrücken, um ihn aus den Stützführungen zu lösen.

**Side-by-Side-Modelle** | Die Beleuchtung des Gefrierschrankkorbs befindet sich über dem Eisbehälter. Um auf die Lampe zuzugreifen zu können, den Eisbehälter entfernen und die Trägerbaugruppe zur Rückseite des Geräts schieben. Die Lampe ist unter dem festen Regal vor dem Eiswürfelbereiter zugänglich.

**Spendermodelle** | Die Beleuchtung über dem Eisbehälter ist zugänglich, wenn der Eisbehälter entfernt wird. Siehe das Entfernen des Eiswürfelbehälters auf Seite 6. Nachdem der Behälter entfernt wurde, den Lichtdiffusor wie unter „Deckenbeleuchtung“ beschrieben entfernen. Die Beleuchtung unter dem Eiswürfelbehälter ist zugänglich, wenn der Lichtdiffusor entfernt wird. Zum Ausbauen den Kunststoffvorsprung nach oben drücken und den Diffusor aus den Stützführungen herausziehen. Die Beleuchtung des Gefrierschrankkorbs befindet sich unter dem festen Regal an der Rückwand des Gefrierschranks. Um auf den Lichtdiffusor zugreifen zu können, zuerst den Gefrierschrankkorb unter dem festen Regal ausbauen. Um den Lichtdiffusor auszubauen und auf ihn zuzugreifen, diesen vorsichtig zusammendrücken, um ihn aus den Stützführungen zu lösen.

### BELEUCHTUNG DER FRISCHHALTESCHUBLADE

Die Beleuchtung der Frischhalteschublade befindet sich hinter der oberen Frischhalteschublade und ist an der Rückwand montiert. Um den Lichtdiffusor zu entfernen, die Frischhalteschublade und das obere Frischhalteregale herausnehmen. Beide Hände rechts unter links unter den Diffusor platzieren und nach oben drücken. Siehe die Abbildung.

## Reinigung

### REINIGUNG DES INNENRAUMS

Zum Reinigen der Innenflächen und herausnehmbaren Teile diese mit einer milden Lösung aus Seife, Wasser und Natriumbikarbonat abwaschen. Abspülen und gründlich trocknen. Es darf nach Möglichkeit kein Wasser auf die Lampen und die Schaltblende kommen.

#### ⚠ VORSICHT

Auf den Innenflächen keinen Essig bzw. Reinigungsalkohol oder sonstige auf Alkohol basierte Reiniger verwenden.

### AUSSENFINISH AUS EDELSTAHL

Einen nicht scheuernden Edelstahlreiniger verwenden und mit einem weichen, fusselfreien Tuch auftragen. Einen natürlichen Glanz erzielen Sie, indem Sie die Oberfläche mit einem feuchten Mikrofasertuch, dann mit einem trockenen Polierleder leicht abwischen. Stets in Richtung der Maserung des Edelstahls arbeiten.

### REINIGUNG DES KONDENSATORS

#### ⚠ VORSICHT

Vor dem Reinigen des Kondensators den Strom an der Schaltblende ausschalten. Handschuhe tragen, um Verletzungen durch die scharfen Kondensatorrippen zu vermeiden.

Der Kondensator befindet sich hinter dem hochklappbaren Gitter. Um auf ihn zuzugreifen, die untere Kante des Gitters herausziehen und nach oben drehen. Staub und Fusseln mit einer weichen Bürste und einem Staubsauger vom Kondensator entfernen. Den Kondensator alle drei bis sechs Monate reinigen. Siehe Abbildung unten.

**WICHTIGER HINWEIS:** Um eine Beschädigung der Kondensatorrippen zu vermeiden, nur in Richtung der Rippen saugen (auf und ab).

#### ⚠ VORSICHT

Wenn der Kondensator nicht gereinigt wird, könnte ein Temperaturverlust, ein mechanisches Versagen oder eine Beschädigung die Folge sein.

### ABWESENHEIT

Bei längerer Abwesenheit den Strom an der Schaltblende abschalten. Das Gerät ausräumen und die Türen in leicht geöffneten Position blockieren, damit Frischluft in den Innenraum strömen und ihn trocken halten kann. Vor der Inbetriebnahme sollte der Wasserfilter ersetzt werden.

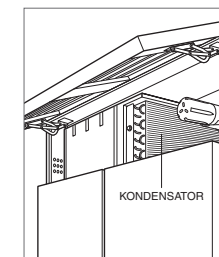





Ort des Kondensators





## Fehlersuche

## WARTUNGSANZEIGE

 Beleuchtet. ① berühren, um das Gerät auszuschalten. Prüfen, ob der Kondensatorbereich sauber ist. ① berühren, um das Gerät einzuschalten. Wenn die Anzeige noch leuchtet, wenden Sie sich an Ihren Sub-Zero-Vertragshändler.  
Blinkt. Wenden Sie sich an Ihren Sub-Zero-Vertragshändler.

 Blinkt. Mögliches Problem mit dem Wasserfluss.  und  auf der Schaltblende gleichzeitig berühren. Wenn die Anzeige erneut blinkt, wenden Sie sich an Ihren Sub-Zero-Vertragshändler.

 Blinkt mit hörbarem Glockenton. Wenden Sie sich an Ihren Sub-Zero-Vertragshändler.  

 Blinkt. Luftreinigungskassette auswechseln. Die Kassette muss auch ausgewechselt werden, wenn im Gerät eine Geruchsbildung festgestellt wird.

 Blinkt. Wasserfilter ersetzen. Der Filter muss auch ersetzt werden, wenn das Eis schlecht schmeckt, verfärbt ist, wenn die Eiswürfel klein sind oder wenn der Wasserfluss aus dem Spender langsam ist.

 Blinkt mit hörbarem Glockenton. Die Tür wurde mehr als 60 Sekunden lang offen gelassen. Tür schließen.

## Eingeschränkte Garantie für Produkte von Sub-Zero

INTERNATIONALE PRODUKTE  
NICHT ZUR GEWERBLICHEN VERWENDUNG

## VOLLSTÄNDIGE ZWEIJAHRESGARANTIE

Ab dem Datum der ersten Installation deckt Ihre Produktgarantie von Sub-Zero für die Dauer von zwei Jahren alle Teile und Lohnkosten für die Reparatur oder den Austausch von Teilen des Produktes ab, an dem bei normalem, nicht-gewerblichem Gebrauch Material- oder Verarbeitungsmängel festgestellt wurden. Alle von Sub-Zero im Rahmen der vorstehenden Garantie erbrachten Leistungen müssen, wenn von der Sub-Zero, Inc. nicht anderweitig festgelegt, von einem zugelassenen Sub-Zero-Kundendienstzentrum erbracht werden. Die Leistungen werden zu den normalen Geschäftszeiten erbracht.

## FÜNF JAHRE GARANTIE AUF VERSIEGELTE SYSTEME

Ab dem Datum der ersten Installation deckt Ihre Produktgarantie von Sub-Zero für eine Dauer von fünf Jahren alle Teile und Lohnkosten für die Reparatur oder den Austausch von Kompressor, Kondensator, Verdampfer, Trockner und allen Verbindungsrohren ab, an denen bei normalem, nicht-gewerblichem Gebrauch Material- oder Verarbeitungsmängel festgestellt wurden. Alle von Sub-Zero im Rahmen der vorstehenden Garantie erbrachten Leistungen müssen, wenn von der Sub-Zero, Inc. nicht anderweitig festgelegt, von einem zugelassenen Sub-Zero-Kundendienstzentrum erbracht werden. Die Leistungen werden zu den normalen Geschäftszeiten erbracht.







SUB-ZERO, INC.  
P.O. BOX 44130  
MADISON, WI 53744 USA  
WWW.SUBZERO.COM

9006447 REV-A 8/2015

